

ΚΛΙΜΑ 9

ΟΔΗΓΙΕΣ ΧΡΗΣΗΣ ΚΑΙ ΣΥΝΤΗΡΗΣΗΣ

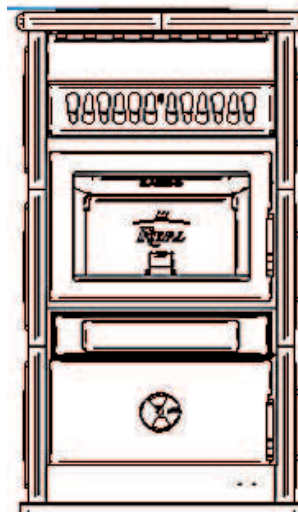

Η σόμπα οικολογικής καύσης που ζεσταίνει το σπίτι σας

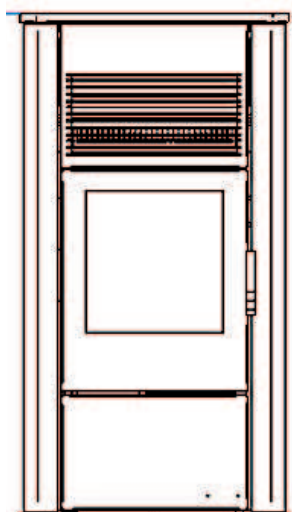

Η συσκευές θέρμανσης (εφεξής “σόμπες”) της Royal (εφεξής ROYAL) κατασκευάζονται και δοκιμάζονται σύμφωνα με τα πρότυπα ασφαλείας που ορίζουν οι ευρωπαϊκές οδηγίες αναφοράς.

Το παρόν εγχειρίδιο απευθύνεται στους ιδιοκτήτες, στους χρήστες, στους χειριστές και στους συντηρητές της σόμπας.

Σε περίπτωση αμφιβολίας για το περιεχόμενο και για κάθε διευκρίνιση, επικοινωνήστε με τον κατασκευαστή ή με το εξουσιοδοτημένο Σέρβις αναφέροντας τον αριθμό της παραγράφου του συγκεκριμένου ζητήματος.

Απαγορεύεται η εκτύπωση, η μετάφραση και η αναπαραγωγή, έστω και μερική, του παρόντος εγχειριδίου χωρίς την άδεια της Royal.

Οι τεχνικές πληροφορίες, οι εικόνες και οι οδηγίες του παρόντος εγχειριδίου πρέπει να θεωρούνται απόρρητες.

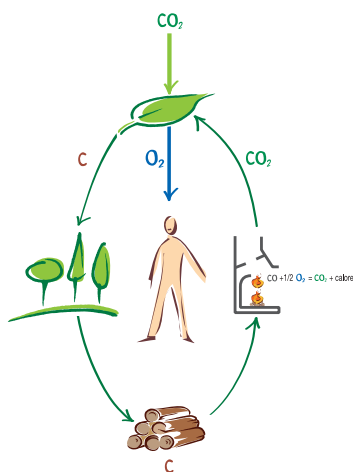

ΤΟ ΣΥΣΤΗΜΑ ΔΙΠΛΗΣ ΚΑΥΣΗΣ

Η φλόγα του ξύλου που καίγεται σωστά σε μια σόμπα, απελευθερώνει την ίδια ποσότητα διοξειδίου του άνθρακα (CO₂) που θα απελευθέρωνε η φυσική αποσύνθεση του ξύλου.

Η ποσότητα του CO₂ που παράγεται από την καύση ή την αποσύνθεση ενός φυτού, ισοδυναμεί με την ποσότητα CO₂ που μπορεί να απορροφά το ίδιο φυτό από το περιβάλλον και να την μετατρέψει σε οξυγόνο για τον αέρα και άνθρακα για το φυτό κατά τη διάρκεια του κύκλου ζωής του.

Η χρήση μη ανανεώσιμων ορυκτών καυσίμων (άνθρακα, πετρελαίου, αερίου), σε αντίθεση με το ξύλο, απελευθερώνει στον αέρα τεράστιες ποσότητες CO₂ που συσσωρεύονται με την πάροδο εκατομμυρίων ετών, ενισχύοντας το φαινόμενο του θερμοκηπίου. Η χρήση του ξύλου ως καυσίμου δημιουργεί συνεπώς μια τέλεια ισορροπία με το περιβάλλον, καθώς χρησιμοποιείται ένα ανανεώσιμο καύσιμο που δεν διαταράσσει τον οικολογικό κύκλο της φύσης.

Η αρχή της καθαρής καύσης ανταποκρίνεται πλήρως σε αυτούς τους στόχους και η Royal βασίζεται σε αυτούς για τη μελέτη των προϊόντων της.

Τι εννοούμε όμως ως καθαρή καύση και πώς επιτυγχάνεται; Ο έλεγχος και η ρύθμιση του πρωτεύοντος αέρα και η είσοδος του δευτερεύοντος αέρα προκαλεί μια δεύτερη καύση, ή μετάκαυση, η οποία χαρακτηρίζεται από μια δεύτερη πιο ζωηρή και πιο λαμπρή φλόγα που αναπτύσσεται πάνω από την κυρίως φλόγα. Η φλόγα αυτή, χάρη στην είσοδο νέου οξυγόνου, καίει τα άκαυστα αέρια βελτιώνοντας αισθητά τη θερμική απόδοση και μειώνοντας στο ελάχιστο τις επιβλαβείς εκπομπές CO (μονοξειδίου του άνθρακα) λόγω ατελούς καύσης. Πρόκειται για ένα αποκλειστικό χαρακτηριστικό που παρέχουν οι σόμπες και τα άλλα προϊόντα ROYAL.

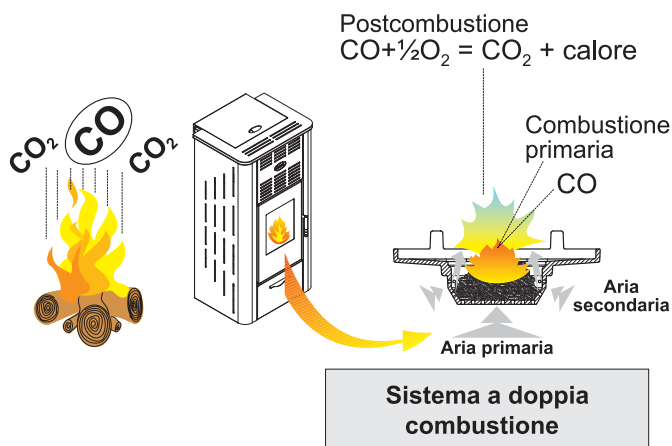

ΠΕΡΙΕΧΟΜΕΝΑ

- GR** **1.0 ΣΚΟΠΟΣ ΤΟΥ ΕΓΧΕΙΡΙΔΙΟΥ**
- 2.0 ΕΥΘΥΝΗ ΤΟΥ ΚΑΤΑΣΚΕΥΑΣΤΗ**
- 2.1 ΧΑΡΑΚΤΗΡΙΣΤΙΚΑ ΤΟΥ ΧΡΗΣΤΗ
- 2.2 ΒΑΣΙΚΟΙ ΚΑΝΟΝΕΣ ΠΡΟΛΗΨΗΣ ΤΩΝ ΑΤΥΧΗΜΑΤΩΝ
- 2.3 ΜΕΤΑΦΟΡΑ ΚΑΙ ΜΕΤΑΚΙΝΗΣΗ ΤΗΣ ΣΟΜΠΑΣ
- 2.4 ΕΥΘΥΝΗ ΤΟΥ ΕΓΚΑΤΑΣΤΑΤΗ
- 3.0 ΕΓΚΑΤΑΣΤΑΣΗ**
- 3.1 ΤΟΠΟΘΕΤΗΣΗ
- 3.2 ΣΥΣΤΗΜΑ ΑΠΑΓΩΓΗΣ ΚΑΠΝΑΕΡΙΩΝ
- 3.3 ΜΟΝΩΣΗ ΚΑΙ ΔΙΑΜΕΤΡΟΣ ΟΠΩΝ (ΣΕ ΤΟΙΧΟ Η ΟΡΟΦΗ)
- 3.4 ΣΤΟΜΙΟ ΑΕΡΑ ΚΑΥΣΗΣ
- 3.5 ΣΥΝΔΕΣΗ ΣΤΟ ΗΛΕΚΤΡΙΚΟ ΔΙΚΤΥΟ
- 4.0 ΘΕΣΗ ΣΕ ΛΕΙΤΟΥΡΓΙΑ**
- 5.0 ΠΡΟΕΙΔΟΠΟΙΗΣΕΙΣ ΑΣΦΑΛΕΙΑΣ ΓΙΑ ΤΟΝ ΣΥΝΤΗΡΗΤΗ**
- 5.1 ΠΡΟΕΙΔΟΠΟΙΗΣΕΙΣ ΑΣΦΑΛΕΙΑΣ ΓΙΑ ΤΟΝ ΧΡΗΣΤΗ
- 6.0 ΚΑΝΟΝΕΣ ΑΣΦΑΛΕΙΑΣ ΓΙΑ ΤΟ ΑΝΑΜΜΑ ΚΑΙ ΤΟΝ ΚΑΘΑΡΙΣΜΟ**
- 6.1 ΤΑΚΤΙΚΗ ΣΥΝΤΗΡΗΣΗ ΚΑΙ ΚΑΘΑΡΙΣΜΟΣ
- 6.2 ΖΩΝΕΣ ΕΛΕΓΧΟΥ ΚΑΙ ΣΥΝΤΗΡΗΣΗΣ
- 6.3 ΕΚΤΑΚΤΗ ΣΥΝΤΗΡΗΣΗ
- 7.0 ΣΗΜΑΝΤΙΚΑ ΔΕΔΟΜΕΝΑ ΑΣΦΑΛΕΙΑΣ**
- 8.0 ΠΡΟΣΑΓΩΓΟΣ ΑΕΡΑ**
- 9.0 Η ΠΟΙΟΤΗΤΑ ΤΗΣ ΒΙΟΜΑΖΑΣ**
- 9.1 ΑΠΟΘΗΚΕΥΣΗ ΤΗΣ ΒΙΟΜΑΖΑΣ
- 10.0 ΠΕΡΙΓΡΑΦΗ ΚΑΙ ΛΕΙΤΟΥΡΓΙΑ ΗΛΕΚΤΡΟΝΙΚΟΥ ΣΥΣΤΗΜΑΤΟΣ**
- 10.1 ΠΑΡΑΜΕΤΡΟΙ ΧΡΗΣΤΗ
- 10.2 ΔΙΑΧΕΙΡΙΣΗ ΣΥΝΑΓΕΡΜΩΝ
- 11.0 ΗΛΕΚΤΡΙΚΟ ΔΙΑΓΡΑΜΜΑ**
- 12.0 ΠΛΗΡΟΦΟΡΙΕΣ ΓΙΑ ΤΗ ΔΙΑΛΥΣΗ ΚΑΙ ΤΗ ΔΙΑΘΕΣΗ**
- 13.0 ΟΡΟΙ ΕΓΓΥΗΣΗΣ**
- 14.0 ΤΕΧΝΙΚΑ ΧΑΡΑΚΤΗΡΙΣΤΙΚΑ ΜΟΝΤΕΛΟΥ 8,5 kW**
- 15.0 ΔΙΑΣΤΑΣΕΙΣ ΜΟΝΤΕΛΟΥ 8,5 kW**
- 16.0 ΤΕΧΝΙΚΑ ΧΑΡΑΚΤΗΡΙΣΤΙΚΑ ΜΟΝΤΕΛΟΥ 11 kW**
- 17.0 ΔΙΑΣΤΑΣΕΙΣ ΜΟΝΤΕΛΟΥ 11 kW**
- 1.0 ΣΚΟΠΟΣ ΤΟΥ ΕΓΧΕΙΡΙΔΙΟΥ**

Σκοπός του παρόντος εγχειριδίου είναι να επιτρέψει στον χρήστη να λάβει όλα τα πιθανά μέτρα και να προμηθευτεί όλα τα διαθέσιμα μέσα και υλικά που είναι αναγκαία για τη σωστή και ασφαλή χρήση της συσκευής. **GR**

1.1 ΕΝΗΜΕΡΩΣΗ

Το παρόν εγχειρίδιο αναφέρεται στην κατάσταση τη στιγμή της διάθεσης της σόμπας στην αγορά.

Κατά συνέπεια, οι συσκευές που κυκλοφορούν ήδη στην αγορά με τα σχετικά τεχνικά φυλλάδια, δεν θα θεωρηθούν ελλιπείς ή ακατάλληλες από την ROYAL μετά από ενδεχόμενες μετατροπές και προσαρμογές ή την εφαρμογή νέων τεχνολογιών σε συσκευές νέας κατασκευής.

Οι οδηγίες του παρόντος εγχειριδίου πρέπει να μελετηθούν και να εφαρμόζονται πιστά, ενώ οι πληροφορίες που περιέχει είναι αναγκαίες για την εγκατάσταση, τη χρήση και τη συντήρηση της σόμπας σας.

Κατά συνέπεια, το παρόν εγχειρίδιο πρέπει να φυλάσσεται με επιμέλεια για να μπορεί να χρησιμοποιηθεί κάθε φορά που υπάρχουν αμφιβολίες ή προβλήματα. Οι οδηγίες χρήσης και συντήρησης αποτελούν αναπόσπαστο τμήμα της συσκευής.

Σε περίπτωση μεταπώλησης της σόμπας, ο χρήστης υποχρεούται να παραδώσει τις οδηγίες στον νέο αγοραστή.

Σε περίπτωση απώλειας, μπορείτε να ζητήσετε νέο αντίτυπο από τον κατασκευαστή.

2.0 ΕΥΘΥΝΗ ΤΟΥ ΚΑΤΑΣΚΕΥΑΣΤΗ

Με την παράδοση του παρόντος εγχειριδίου, η Royal srl παύει να φέρει κάθε άμεση ή έμμεση αστική και ποινική ευθύνη για:

- ατυχήματα που οφείλονται στη **ΜΗ ΤΗΡΗΣΗ των κανόνων και των οδηγιών του παρόντος εγχειριδίου**
- ατυχήματα που οφείλονται σε **ΑΚΑΤΑΛΛΗΛΗ και ΛΑΝΘΑΣΜΕΝΗ** χρήση της συσκευής από τον χρήστη
- ατυχήματα που οφείλονται σε μετατροπές και επισκευές από μη εξουσιοδοτημένο προσωπικό της ROYAL SRL
- ελλιπή συντήρηση
- απρόβλεπτα γεγονότα
- ατυχήματα που οφείλονται στη χρήση μη γνήσιων ή ακατάλληλων ανταλλακτικών για το συγκεκριμένο μοντέλο σόμπας

Μοναδικός υπεύθυνος για τις εργασίες εγκατάστασης είναι ο εγκαταστάτης.

2.1 ΧΑΡΑΚΤΗΡΙΣΤΙΚΑ ΤΟΥ ΧΡΗΣΤΗ

GR

Ο χρήστης πρέπει:

- να είναι ενήλικο και υπεύθυνο άτομο
- να διαθέτει τις αναγκαίες τεχνικές γνώσεις για την τακτική συντήρηση των μηχανικών και ηλεκτρικών εξαρτημάτων της σόμπας.



ΤΑ ΠΑΙΔΙΑ ΔΕΝ ΠΡΕΠΕΙ ΝΑ ΠΛΗΣΙΑΖΟΥΝ ΣΤΗΝ ΣΟΜΠΑ ΓΙΑ ΝΑ ΠΑΙΞΟΥΝ, ΟΤΑΝ ΕΙΝΑΙ ΑΝΑΜΜΕΝΗ.

2.2 ΒΑΣΙΚΟΙ ΚΑΝΟΝΕΣ ΑΣΦΑΛΕΙΑΣ ΠΟΥ ΕΦΑΡΜΟΖΟΝΤΑΙ ΚΑΙ ΠΡΕΠΕΙ ΝΑ ΤΗΡΟΥΝΤΑΙ

- 1) **ΟΔΗΓΙΑ 73/23/ΕΚ** “Ηλεκτρολογικό υλικό που προορίζεται να χρησιμοποιηθεί εντός ορισμένων ορίων τάσεως”,
- 2) **ΟΔΗΓΙΑ 85/374/ΕΟΚ** “Προσέγγιση των νομοθετικών, κανονιστικών και διοικητικών διατάξεων των κρατών μελών σε θέματα ευθύνης λόγω ελαττωματικών προϊόντων”,
- 3) **ΟΔΗΓΙΑ 89/106/ΕΟΚ** “Προσέγγιση των νομοθετικών, κανονιστικών και διοικητικών διατάξεων των κρατών μελών όσον αφορά τα προϊόντα του τομέα των δομικών κατασκευών”,
- 4) **ΟΔΗΓΙΑ 89/336/ΕΟΚ** “Προσέγγιση των νομοθεσιών των κρατών μελών σχετικά με την ηλεκτρομαγνητική συμβατότητα”,
- 5) **ΟΔΗΓΙΑ 89/391/ΕΟΚ** “Εφαρμογή μέτρων για την προώθηση της βελτίωσης της ασφάλειας και της υγείας των εργαζομένων κατά την εργασία”,
- 6) **Οδηγία 1999/5/ΕΚ:** *Σχετικά με το ραδιοεξοπλισμό και τον τηλεπικοινωνιακό τερματικό εξοπλισμό και την αμοιβαία αναγνώριση της πιστότητας των εξοπλισμών αυτών”.*

2.3 ΜΕΤΑΦΟΡΑ ΚΑΙ ΜΕΤΑΚΙΝΗΣΗ ΤΗΣ ΣΟΜΠΑΣ

Κατά τη μετακίνηση προσέξτε για να αποφύγετε την τάση της σόμπας για ανατροπή προς τα εμπρός. Αυτό συμβαίνει γιατί το κέντρο βάρους της σόμπας είναι μετατοπισμένο προς τα εμπρός.

Η μετακίνηση πρέπει να πραγματοποιείται με απόλυτη ασφάλεια. Βεβαιωθείτε ότι η ικανότητα του κλαρκ είναι ανώτερη από το βάρος της συσκευής για ανύψωση και αποφύγετε τινάγματα ή απότομες κινήσεις.



ΟΛΑ ΤΑ ΥΛΙΚΑ ΤΗΣ ΣΥΣΚΕΥΑΣΙΑΣ ΠΡΕΠΕΙ ΝΑ ΦΥΛΑΣΣΟΝΤΑΙ ΜΑΚΡΙΑ ΑΠΟ ΠΑΙΔΙΑ - ΚΙΝΔΥΝΟΣ ΠΝΙΓΜΟΥ ΑΠΟ ΣΑΚΟΥΛΕΣ, ΦΙΛΜ, ΠΟΛΥΣΤΥΡΕΝΙΟ ΚΛΠ.

2.4 ΕΥΘΥΝΗ ΤΟΥ ΕΓΚΑΤΑΣΤΑΤΗ

GR

Ο εγκαταστάτης είναι υπεύθυνος για τους ελέγχους που αφορούν την καπνοδόχο, το στόμιο αέρα και όλες τις αναγκαίες λύσεις για την εγκατάσταση της σόμπας.

Ο εγκαταστάτης είναι επίσης υπεύθυνος για την τήρηση όλων των κανόνων ασφαλείας που προβλέπει η εθνική και η τοπική νομοθεσία.

Η χρήση της σόμπας προϋποθέτει την τήρηση των οδηγιών του παρόντος εγχειριδίου και όλων των κανόνων ασφαλείας που προβλέπει η ισχύουσα εθνική και τοπική νομοθεσία.

Το πρότυπο UNI 10683 ορίζει τις υποχρεώσεις του εγκαταστάτη. Ο εγκαταστάτης οφείλει να **ελέγξει**:

- τον τύπο της συσκευής για εγκατάσταση
- την καταλληλότητα του χώρου εγκατάστασης για τη συσκευή, δηλαδή τον ελάχιστο όγκο εγκατάστασης που ορίζει ο κατασκευαστής
- τις οδηγίες του κατασκευαστή της συσκευής όσον αφορά τις απαιτήσεις του συστήματος απαγωγής καπναερίων (αγωγοί και καπνοδόχοι)
- την εσωτερική διατομή της καμινάδας, το υλικό από το οποίο είναι κατασκευασμένη, την ομοιογένεια της διατομής, την απουσία εμποδίων
- το ύψος και την κάθετη ανάπτυξη της καμινάδας
- το υψόμετρο του τόπου εγκατάστασης
- την ύπαρξη και την καταλληλότητα κεφαλής καπνοδόχου
- τη δυνατότητα διάνοιξης εξωτερικών στομιών αέρα και το μέγεθος των υφιστάμενων στομιών
- τη δυνατότητα συνύπαρξης της συσκευής για εγκατάσταση με άλλες υφιστάμενες συσκευές

Εάν η έκβαση των ελέγχων είναι θετική, μπορεί να προχωρήσει στην εγκατάσταση τηρώντας πιστά τις οδηγίες που παρέχει ο κατασκευαστής και τους ισχύοντες κανόνες ασφαλείας και πρόληψης των πυρκαγιών.

Μετά την ολοκλήρωση της εγκατάστασης, θα πρέπει να προβεί σε ένα άναμμα δοκιμής της εγκατάστασης διάρκειας τουλάχιστον 30 λεπτών, προκειμένου να ελέγξει τη γενική στεγανότητα.

Μετά την εγκατάσταση και τη θέση σε λειτουργία της συσκευής, ο εγκαταστάτης οφείλει να παραδώσει στον πελάτη:

- τις οδηγίες χρήσης και συντήρησης της συσκευής που παρέχει ο κατασκευαστής (εάν δεν υπάρχει εγχειρίδιο στο εσωτερικό της συσκευής)
- τα αναγκαία έντυπα που προβλέπει η ισχύουσα νομοθεσία

3.0 ΕΓΚΑΤΑΣΤΑΣΗ

GR

Μοναδικός υπεύθυνος για τις εργασίες στο χώρο εγκατάστασης είναι ο εγκαταστάτης.

Πριν ξεκινήσει τις διαδικασίες τοποθέτησης, ο εγκαταστάτης πρέπει να λάβει τα μέτρα ασφαλείας που προβλέπει η νομοθεσία και ειδικότερα:

- Να βεβαιωθεί ότι η θέση τοποθέτησης της σόμπας ανταποκρίνεται στους τοπικούς, εθνικούς και ευρωπαϊκούς κανονισμούς
- Να τηρήσει τις οδηγίες του παρόντος εγχειριδίου
- Να βεβαιωθεί για την καταλληλότητα της καπνοδόχου και του στομίου αέρα για τον τύπο της εγκατάστασης
- Να μη χρησιμοποιήσει πρόχειρες ηλεκτρικές συνδέσεις με προσωρινά ή/και μη μονωμένα καλώδια
- Να βεβαιωθεί ότι η γείωση της ηλεκτρικής εγκατάστασης λειτουργεί κανονικά
- Να χρησιμοποιεί πάντα τα μέσα ατομικής προστασίας και όλα τα μέσα προστασίας που προβλέπει η ισχύουσα νομοθεσία.
- **Να φροντίσει για την ύπαρξη κατάλληλου χώρου για ενδεχόμενες επεμβάσεις συντήρησης**

3.1 ΤΟΠΟΘΕΤΗΣΗ

Συνιστάται η αποσυσκευασία της σόμπας μόνον όταν φτάσει στον τόπο προορισμού.

Σε περίπτωση κατά την οποία οι παράπλευροι τοίχοι ή/και το δάπεδο είναι από υλικό **μη ανθεκτικό στη φωτιά**, πρέπει να τοποθετηθεί κατάλληλη προστασία από μονωτικό άκαυστο υλικό.

Συνιστάται η τήρηση απόσταση ασφαλείας (περίπου 35/40 cm) εάν η σόμπα τοποθετηθεί κοντά σε έπιπλα, ηλεκτρικές συσκευές κλπ.

Για να προστατεύσετε το δάπεδο από μη άκαυστο υλικό, συνιστάται η τοποθέτηση μεταλλικής πλάκας πάχους 3/4 mm που προεξέχει κατά 30 cm μπροστά από τη σόμπα.

Η σόμπα πρέπει να βρίσκεται σε ελάχιστη απόσταση ασφαλείας τουλάχιστον 25 cm από τους παράπλευρους τοίχους.

Αφήστε απόσταση τουλάχιστον 15 cm ανάμεσα στην πίσω πλευρά της σόμπας και τον τοίχο, έτσι ώστε να επιτρέπεται η καλή κυκλοφορία του αέρα.

Εάν η εγκατάσταση της σόμπας γίνει σε κουζίνα με απορροφητήρες ή σε χώρους με άλλες γεννήτριες θερμότητας στερεού καυσίμου (π.χ. κουζίνες με ξύλα), θα πρέπει να βεβαιωθείτε ότι ο όγκος του εισερχόμενου αέρα αρκεί για την ασφαλή λειτουργία της συσκευής

Εάν ο αγωγός καπναερίων διέρχεται από την πλάκα, θα πρέπει να μονωθεί κατάλληλα με διαφράγματα από μονωτικό άκαυστο υλικό.

Μετά την τοποθέτηση, θα πρέπει να αλφαδιάσετε τη σόμπα με τα ρυθμιζόμενα πόδια της.



Ο σύνδεσμος απαγωγής καπναερίων **ΔΕΝ ΠΡΕΠΕΙ** να συνδεθεί:

GR

- με καπνοδόχο που χρησιμοποιούν άλλες γεννήτριες θερμότητας (λέβητες, θερμάστρες, τζάκια κλπ...),
- με συστήματα απαγωγής αέρα (απορροφητήρες, εξαεριστήρες κλπ...) ακόμη και μέσα σε σωλήνα



Απαγορεύεται η εγκατάσταση τάμπερ διακοπής του ελκυσμού.



Εάν η διαδρομή απαγωγής καπναερίων δημιουργεί συνθήκες χαμηλού ελκυσμού (παρουσία πολλών καμπυλών, ακατάλληλο τερματικό απαγωγής, στενώσεις κλπ.), η απαγωγή των καπναερίων μπορεί να μη γίνεται σωστά. Στην περίπτωση αυτή είναι αναγκαία μεταβολή των παραμέτρων λειτουργίας της σόμπας για να προσαρμοσθεί στην εγκατάσταση απαγωγής των καπναερίων.

Η επέμβαση αυτή μπορεί να γίνει **μόνο** από εξουσιοδοτημένο τεχνικό του κατασκευαστή.

Το σύστημα εξόδου των καπναερίων της σόμπας λειτουργεί με υποπίεση που σχηματίζεται στο θάλαμο καύσης και με την ελαφρά πίεση στο σωλήνα εξόδου των καπναερίων. Είναι πολύ σημαντικό το σύστημα απαγωγής των καπναερίων να είναι απόλυτα στεγανό και συνεπώς είναι αναγκαία η χρήση σωλήνων τύπου B22 (λείο εσωτερικό με τσιμούχες σιλικόνης).

Για την τοποθέτηση του σωλήνα απαγωγής των καπναερίων διαμέσου τοίχων και οροφών, πρέπει να μελετήσετε τη σύνθεση και τη δομή του χώρου, έτσι ώστε η εγκατάσταση να γίνει σωστά και να τηρεί τα πρότυπα ασφαλείας για την πρόληψη των πυρκαγιών.

Βεβαιωθείτε ότι στο χώρο στον οποίο θα τοποθετηθεί η σόμπα υπάρχει επαρκής αέρας για την καύση. Συνιστάται ο περιοδικός έλεγχος για να διαπιστώνεται ότι ο αέρας καύσης φτάνει σωστά στο θάλαμο καύσης.

Η συσκευή λειτουργεί με 230V-50Hz. Προσέξτε ώστε το ηλεκτρικό καλώδιο να μην παγιδευτεί κάτω από τη σόμπα, να βρίσκεται μακριά από θερμές επιφάνειες και να μην έρχεται σε επαφή με αιχμηρές επιφάνειες στις οποίες μπορεί να κοπεί. Σε περίπτωση ηλεκτρικής υπερφόρτωσης της σόμπας, μπορεί να μειωθεί η διάρκεια ζωής των ηλεκτρονικών τμημάτων.

Μη διακόπτετε ποτέ την ηλεκτρική τροφοδοσία αποσυνδέοντας το φως από την πρίζα του ρεύματος με τη σόμπα αναμμένη. Αυτό μπορεί να προκαλέσει προβλήματα στην ομαλή λειτουργία της σόμπας.

3.2 ΣΥΣΤΗΜΑ ΑΠΑΓΩΓΗΣ ΚΑΠΝΑΕΡΙΩΝ

GR

Η απαγωγή των καπναερίων πρέπει να γίνεται σύμφωνα με την ισχύουσα νομοθεσία. Ο σωλήνας απαγωγής πρέπει να είναι τύπου B22 με τσιμούχες σιλικόνης (βλ. εικ.4). Ο σωλήνας απαγωγής δεν πρέπει να επικοινωνεί σε καμία περίπτωση με άλλες εγκαταστάσεις παντός τύπου, όπως: εγκαταστάσεις στις οποίες διοχετεύονται καπναέρια συσκευών καύσης, απορροφητήρες ή εγκαταστάσεις διανομής αέρα κλπ. Δεν πρέπει επίσης να γίνεται σε κλειστούς ή ημίκλειστους χώρους, όπως: γκαράζ, στενούς διαδρόμους, κάτω από κλειστά στέγαστρα ή σε οποιονδήποτε άλλο χώρο στον οποίο μπορούν να συγκεντρωθούν οι καπνοί. Για να συνδέσετε τη σόμπα σε καπνοδόχο, απευθυνθείτε σε επαγγελματία καπνοδοχοκαθαριστή για να βεβαιωθεί ότι η καπνοδόχος δεν έχει καμία ρωγμή. Στην περίπτωση αυτή, για τη σωστή λειτουργία, είναι απολύτως απαραίτητο να τοποθετηθεί σωλήνας με νέο υλικό στο εσωτερικό της καπνοδόχου.

Οι σωλήνες που μπορούν να χρησιμοποιηθούν είναι οι άκαμπτοι σωλήνες από βαμμένο (ελάχ. πάχος 1.5 mm) ή ανοξείδωτο ασάλι (ελάχ. πάχος 0.5mm). Το αρσενικό/θηλυκό κολάρο σύνδεσης πρέπει να έχει ελάχιστο μήκος 40 mm.



Το σύστημα απαγωγής καπναερίων πρέπει να διαθέτει αποτελεσματική σύνδεση γείωσης σύμφωνα με την ισχύουσα νομοθεσία **(η γείωση είναι υποχρεωτική βάσει του νόμου)**.

Η γείωση αυτή πρέπει να είναι ανεξάρτητη από τη γείωση της συσκευής

Η καπνοδόχος για την απαγωγή των καπναερίων πρέπει να ανταποκρίνεται στα πρότυπα UNI 9615-9731, UNI 10683 - EN1856-1 τόσο όσον αφορά το μέγεθος όσο και τα υλικά κατασκευής της.

Οι καπνοδόχοι σε ΚΑΚΗ ΚΑΤΑΣΤΑΣΗ, που έχουν κατασκευαστεί με ακατάλληλο υλικό (ινοτσιμέντο, γαλβανισμένο ασάλι κλπ... με ανώμαλη και πορώδη εσωτερική επιφάνεια) είναι παράνομες και επηρεάζουν τη σωστή λειτουργία της σόμπας.

Η απαγωγή των καπναερίων από κλασική καπνοδόχο (διπλανή εικόνα) επιτρέπεται, αρκεί να τηρούνται οι ακόλουθοι κανόνες:

- ελέγξτε την κατάσταση συντήρησης της καπνοδόχου. Σε περίπτωση παλαιάς καπνοδόχου, συνιστάται η ανακατασκευή της με την εισαγωγή ενός ασάλινου σωλήνα με κατάλληλη μόνωση (πετροβάμβακα, βερμικουλίτη).
- Τα καπναέρια μπορούν να οδηγούνται απευθείας σε καπνοδόχο, μόνον εάν έχει μέγιστη διατομή 15 X 15 cm ή διάμετρο 15 cm και διαθέτει θυρίδα επιθεώρησης.

A) Κεφαλή καπνοδόχου.

B) Μέγιστη διατομή 15 X 15 cm ή διάμετρος 15 cm και μέγιστο ύψος 4 - 5 μέτρα.

C) Στεγάνωση

D) Ανοιγμα ελέγχου.

- Σε περίπτωση καπνοδόχου μεγαλύτερης διατομής, η καπνοδόχος πρέπει να «διασωληνωθεί» με κατάλληλα μονωμένο ασάλινο σωλήνα με διάμετρο ανάλογη της διαδρομής (διπλανή εικόνα).

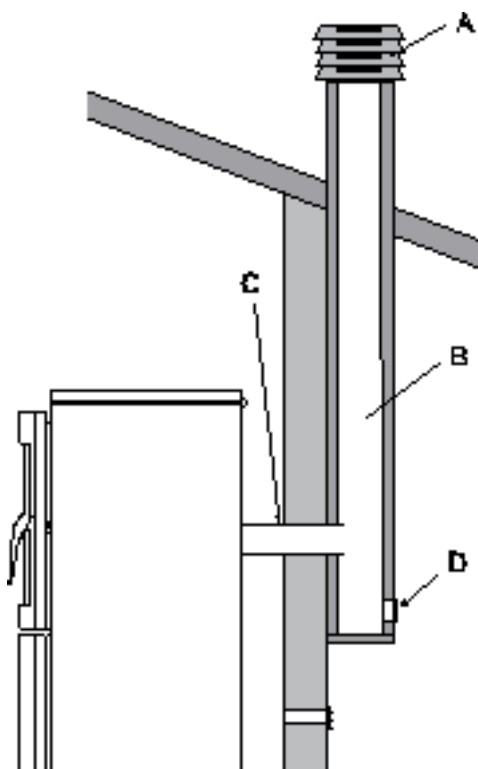

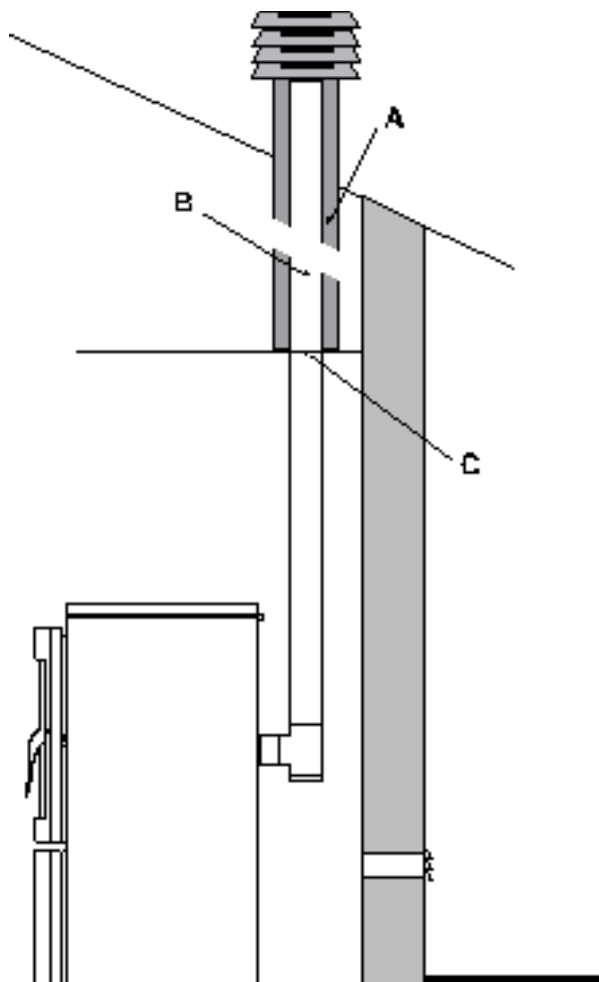

- Βεβαιωθείτε ότι η σύνδεση με την εντοιχισμένη καπνοδόχο είναι κατάλληλα μονωμένη **GR**

- Αποφύγετε την επαφή με καύσιμο υλικό (ξύλινες δοκούς) και, σε κάθε περίπτωση, φροντίστε για τη μόνωσή του με πυρίμαχο υλικό.

A) Βερμικουλίτης ή/και πετροβάμβακας.

B) Ατσάλινος σωλήνας.

C) Καπάκι κλεισίματος

Η διάμετρος των σωλήνων εξαρτάται από τον τύπο της εγκατάστασης. Η σόμπα έχει μελετηθεί για σωλήνες διαμέτρου 80 mm, αλλά, όπως μπορείτε να διαπιστώσετε στον Πίνακα 1, σε ορισμένες περιπτώσεις συνιστάται η χρήση διαμέτρου 100 mm. Σε περίπτωση που πρέπει να χρησιμοποιήσετε σωλήνες διαμέτρου 100 mm, συνδέστε τους στη σόμπα με σύνδεσμο "T" διαμέτρου 80 mm και στη συνέχεια με διαστολή $\Psi_{80} > \Psi_{100}$ (βλ. εικ. 3)

Πίνακας 1: Διάμετροι ανάλογα με τον τύπο της εγκατάστασης

Για τη σύνδεση μεταξύ σόμπας και καπνοδόχου είναι υποχρεωτική η χρήση συνδέσμου "T" (όπως στην εικ. 3) με τάπα επιθεώρησης απευθείας στη σόμπα. Η

ΤΥΠΟΣ ΕΓΚΑΤΑΣΤΑΣΗΣ	ΔΙΑΜΕΤΡΟΣ mm	ΚΡΙΣΗ ΕΓΚΑΤΑΣΤΑΣΗΣ
Μήκος σωλήνα < 5 m	80	Αποδεκτή
Μήκος σωλήνα > 5 m	100	Υποχρεωτική
Εγκαταστάσεις σε υψόμετρο > 1200 m.	100	Συνιστώμενη

τσιμούχας. Η σύνδεση ανάμεσα στους σωλήνες γίνεται πάντα με τον αρσενικό σύνδεσμο προς τα πάνω (βλ. εικ. 5).

Για τη σύνδεση απαγωγής των καπναερίων, συνιστάται να **αποφεύγετε** τη σύνδεση απευθείας στη σόμπα με οριζόντιο τμήμα μήκους άνω του 1 m (βλ. εικ. 4).

Συνιστάται να **αποφεύγετε** τη χρήση οριζόντιων τμημάτων και, σε κάθε περίπτωση, εάν είναι αναγκαία, να βεβαιώνετε πάντα ότι ο σωλήνας δεν έχει αντίθετη κλίση, αλλά αντίθετως ότι έχει κλίση τουλάχιστον 5% προς τα πάνω. Σε κάθε περίπτωση, τα οριζόντια τμήματα δεν πρέπει να έχουν μήκος άνω των 3 m.

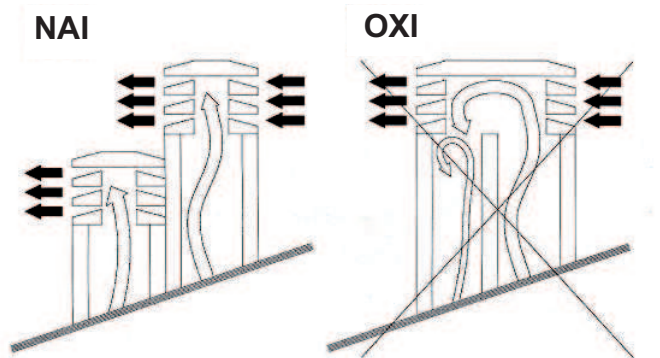

Εικ. 1

3.3 ΜΟΝΩΣΗ ΚΑΙ ΔΙΑΜΕΤΡΟΣ ΟΠΩΝ ΣΕ ΟΡΟΦΗ

Αφού καθορίσετε τη θέση της σόμπας, θα πρέπει να δημιουργήσετε ένα άνοιγμα για τη διέλευση του σωλήνα απαγωγής καπναερίων. Το άνοιγμα αυτό διαφέρει ανάλογα με τον τύπο της εγκατάστασης, τη διάμετρο του σωλήνα απαγωγής (βλ. Πίνακα 1) και τον τύπο του τοίχου ή της οροφής (βλ. Πίνακα 2). Το μονωτικό πρέπει να είναι ορυκτού τύπου (πετροβάμβακας) με ονομαστική πυκνότητα άνω των 80 kg/m³.

Πίνακας 2: Πάχος μόνωσης τμήματος της εγκατάστασης που διέρχεται από τοίχο ή οροφή

Ο ΤΕΛΕΙΟΣ ΕΛΚΥΣΜΟΣ επιτυγχάνεται κυρίως με καπνοδόχο χωρίς εμπόδια, όπως στενώσεις και γωνίες. Ενδεχόμενες μετατοπίσεις του άξονα θα πρέπει να

χρήση του εν λόγω συνδέσμου “T” πρέπει να επιτρέπει τη συγκέντρωση της στάχτης που συσσωρεύεται στο εσωτερικό του σωλήνα και τον περιοδικό καθαρισμό της καπνοδόχου, χωρίς να είναι αναγκαία η αφαίρεση των σωλήνων. Τα καπναέτρια βρίσκονται υπό ελαφρά πίεση και συνεπώς είναι αναγκαίο να βεβαιωθείτε ότι η τάπα για τον καθαρισμό του συστήματος απαγωγής είναι απόλυτα στεγανή και παραμένει στεγανή μετά από κάθε επιθεώρηση. Θα πρέπει να την τοποθετείτε πάντα στην αρχική της θέση και να ελέγχετε την κατάσταση της

GR

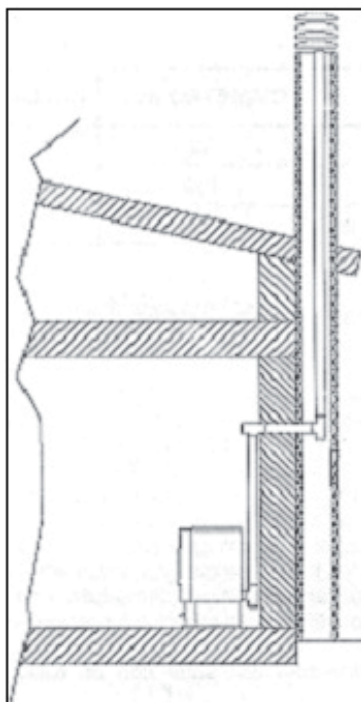

Εικ. 2

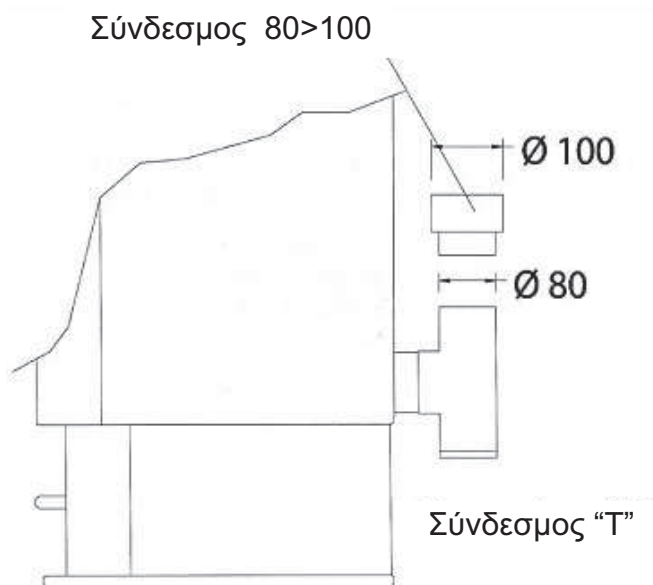

Εικ. 3

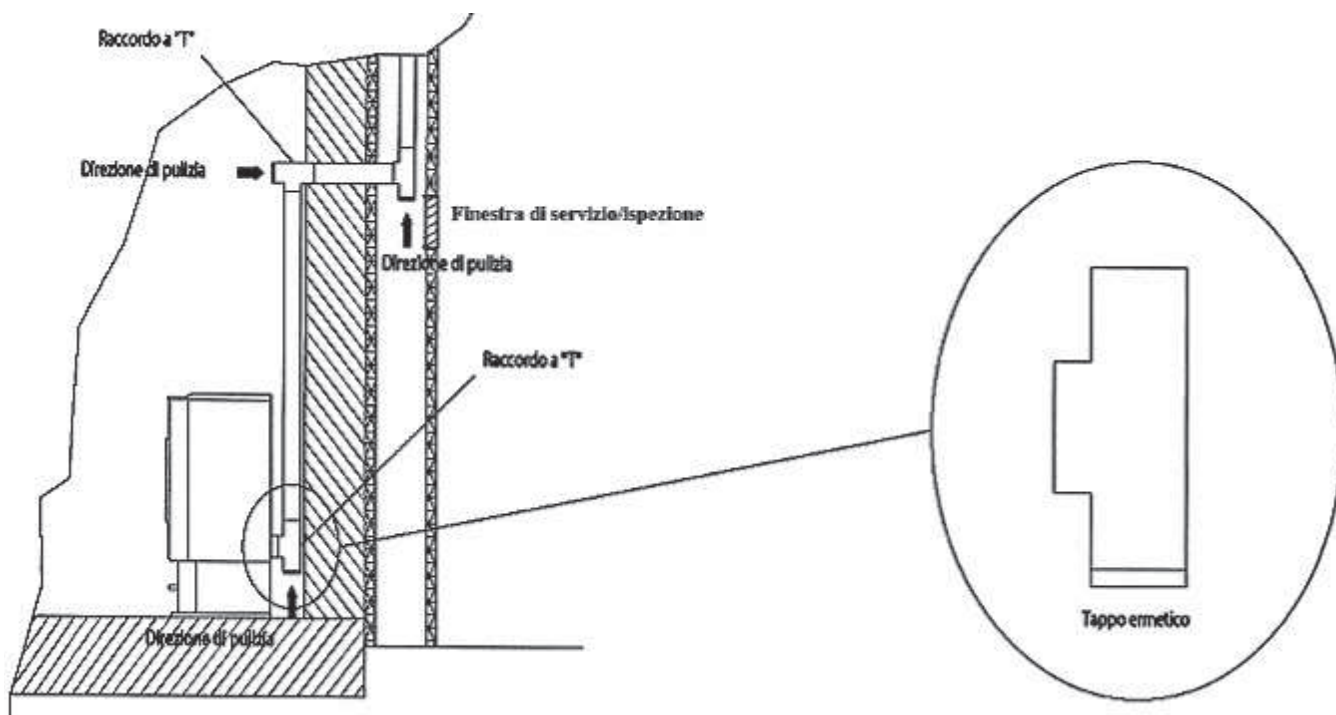

Εικ. 4

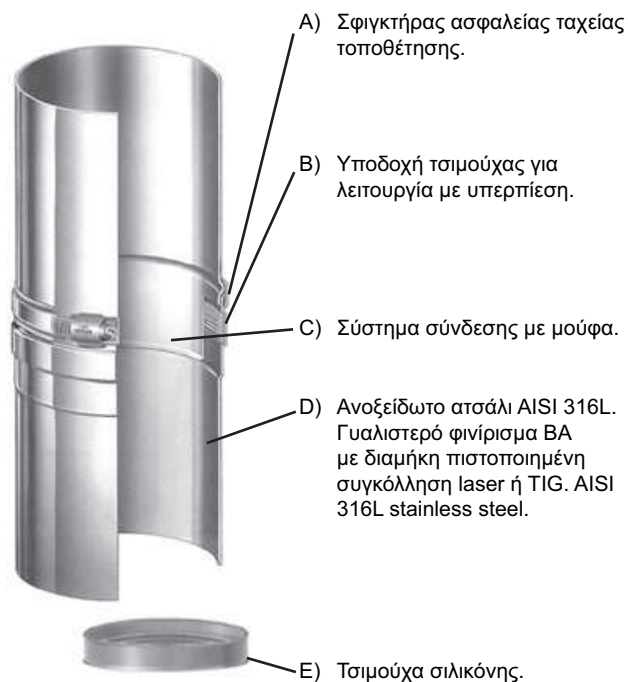

ΠΑΧΟΣ ΜΟΝΩΣΗΣ (mm)	Διάμετρος σωλήνων απαγωγής καπναερίων (mm)		
	Ø80	Ø100	
	ΔΙΑΜΕΤΡΟΙ ΑΝΟΙΓΜΑΤΩΝ (mm)		
Τοίχος από ξύλο, από εύφλεκτο υλικό ή με εύφλεκτα τμήματα	100	150	170
Τοίχος ή οροφή από τσιμέντο	50	100	120
Τοίχος ή οροφή από τούβλα	30	100	120

έχουν κλίση διαδρομής με μέγ. γωνία 45° ως προς την κάθετο και, κατά προτίμηση, γωνία 30°. Οι μετατοπίσεις αυτές θα πρέπει να γίνονται κατά προτίμηση κοντά στην κεφαλή της καπνοδόχου.

Βάσει του **προτύπου UNI 10683 (κεφαλές καπνοδόχων, αποστάσεις και θέσεις)** πρέπει να τηρούν τις αποστάσεις του ακόλουθου πίνακα:

Για να διασφαλίζεται η σωστή απαγωγή των καπναερίων, το πρώτο τμήμα του σωλήνα πρέπει να είναι οπωσδήποτε κάθετο και να έχει μήκος 1,5 μέτρο (ελάχιστο).

3.4 ΣΤΟΜΙΟ ΑΕΡΑ ΚΑΥΣΗΣ

Ο αναγκαίος αέρας για την καύση από το περιβάλλον,

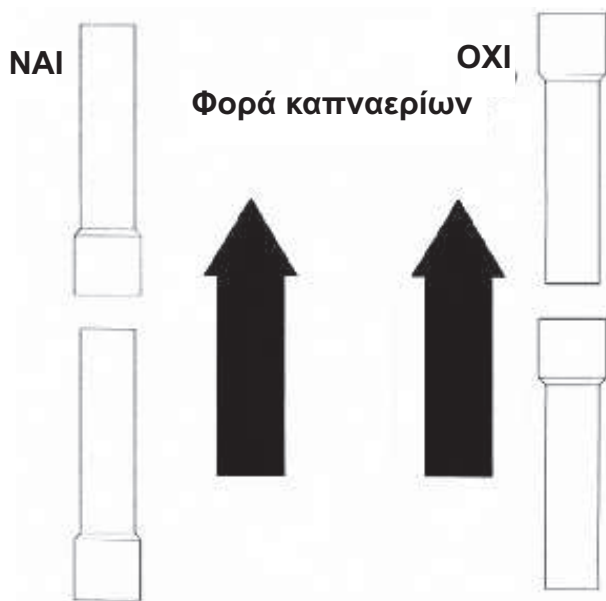

Εικ. 5

Κλίση της στέγης	Απόσταση κορυφής καπνοδόχου	Ελάχιστο ύψος καπνοδόχου μετρημένο στο στόμιο
		ΑΠΟΣΤΑΣΗ ΣΕ m
15°	κάτω από 1.85 m	0.50 m πάνω από την κορυφή
	πάνω από 1.85 m	1.00 m από τη στέγη
30°	κάτω από 1.50 m	0.50 m πάνω από την κορυφή
	πάνω από 1.50 m	1.30 m από τη στέγη
45°	κάτω από 1.30 m	0.50 m πάνω από την κορυφή
	πάνω από 1.30 m	2.00 m από τη στέγη
60°	κάτω από 1.20 m	0.50 m πάνω από την κορυφή
	πάνω από 1.20 m	2.60 m από τη στέγη

πρέπει να ανανεώνεται με γρίλια αερισμού σε εξωτερικό τοίχο του χώρου. Με αυτόν τον τρόπο εξασφαλίζεται η τέλεια καύση (με συνεπακόλουθη χαμηλή κατανάλωση βιομάζας).

Συνιστάται να αποφεύγεται η άμεση εισαγωγή εξωτερικού αέρα με σωλήνα, καθώς αυτό μπορεί να επηρεάσει την απόδοση της καύσης. Το άνοιγμα αερισμού θα πρέπει να διαθέτει οπωσδήποτε στην εξωτερική πλευρά γρίλια με σύστημα προστασίας από τη βροχή, τον άνεμο και τα έντομα.

Το άνοιγμα μπορεί γίνει σε εξωτερικό τοίχο του χώρου εγκατάστασης της σόμπας.

- ⚠ **Το πρότυπο UNI 10683 απαγορεύει την αναρρόφηση αέρα καύσης από γκαράζ, αποθήκες εύφλεκτου υλικού ή χώρους δραστηριοτήτων με κίνδυνο πυρκαγιάς.**
- ⚠ **Το άνοιγμα του στομίου εξωτερικού αέρα καύσης δεν πρέπει να συνδέεται μέσω σωλήνα.**
- ⚠ **Εάν στο χώρο υπάρχουν και άλλες συσκευές θέρμανσης, τα στόμια αέρα καύσης πρέπει να παρέχουν τον αναγκαίο όγκο αέρα για τη σωστή λειτουργία όλων των συσκευών.**

ΕΛΑΧΙΣΤΕΣ ΑΠΟΣΤΑΣΕΙΣ ΓΙΑ ΤΗΝ ΤΟΠΟΘΕΤΗΣΗ ΤΗΣ ΓΡΙΛΙΑΣ ΑΕΡΙΣΜΟΥ:

Για τη σωστή και ασφαλή τοποθέτηση της γρίλιας αερισμού βλ. Πίνακα 3. Πρόκειται για ελάχιστες αποστάσεις από οποιοδήποτε διάκενο ή αγωγό απαγωγής που μπορούν να μεταβάλλουν την πίεση του αέρα. Οι αποστάσεις αυτές πρέπει να τηρούνται, έτσι ώστε, για παράδειγμα το άνοιγμα ενός παραθύρου, να μην μπορεί να αναρροφήσει τον αέρα στερώντας τον από τη σόμπα.

Πίνακας 3: Ελάχιστες αποστάσεις για το στόμιο αέρα καύσης

3.5 ΣΥΝΔΕΣΗ ΣΤΟ ΗΛΕΚΤΡΙΚΟ ΔΙΚΤΥΟ

Οι συσκευές απαιτούν σύνδεση με το ηλεκτρικό δίκτυο. Οι συσκευές μας διαθέτουν ηλεκτρικό καλώδιο κατάλληλο για μεσαίες θερμοκρασίες. Για την ενδεχόμενη αντικατάσταση του ηλεκτρικού καλωδίου (π.χ. λόγω

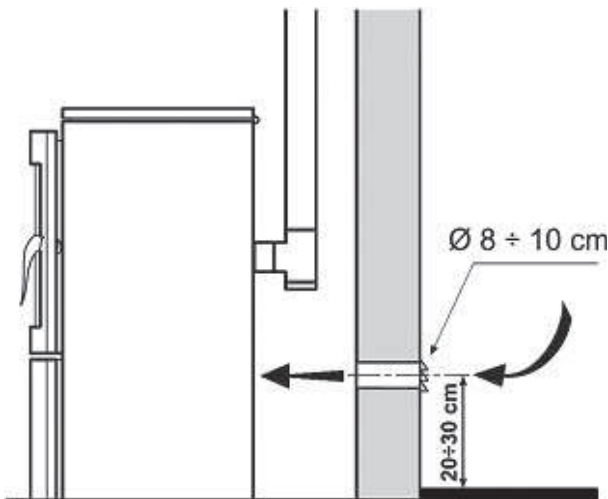

Εικ. 6

Η γρίλια αερισμού πρέπει να απέχει τουλάχιστον:		
1 m	Κάτω	πόρτες, παράθυρα, αγωγούς καπναερίων, διάκενα κλπ.
1 m	οριζόντια από	
0,3 m	Πάνω	εξόδους καπναερίων
2 m	μακριά από	

φθοράς) απευθυνθείτε σε εξουσιοδοτημένο τεχνικό μας.

Πριν την ηλεκτρική σύνδεση βεβαιωθείτε ότι:

- η ηλεκτρική εγκατάσταση ανταποκρίνεται στα χαρακτηριστικά που αναγράφονται στην πινακίδα της συσκευής **GR**



- η εγκατάσταση διαθέτει αποτελεσματική σύνδεση γείωσης σύμφωνα με την ισχύουσα νομοθεσία (η **γείωση είναι υποχρεωτική βάσει του νόμου**).



- το ηλεκτρικό καλώδιο δεν μπορεί να φτάσει σε κανένα σημείο του θερμοκρασία άνω των 80°C. Εάν είναι αναγκαία η άμεση σύνδεση με το δίκτυο, θα πρέπει να παρεμβληθεί διπολικός διακόπτης με ελάχιστο άνοιγμα επαφών 3mm διαστασιολογημένος για το ηλεκτρικό φορτίο που αναγράφεται στην πινακίδα χαρακτηριστικών, ο οποίος θα ανταποκρίνεται στα ισχύοντα πρότυπα. Το κίτρινο/πράσινο καλώδιο της γείωσης δεν πρέπει να διακόπτεται από το διακόπτη. Η πρίζα ή ο διπολικός διακόπτης πρέπει να είναι εύκολα προσπελάσιμος μετά την εγκατάσταση της συσκευής
- σε περίπτωση παρατεταμένης διακοπής χρήσης της συσκευής, αποσυνδέστε το φως ή γυρίστε το διακόπτη σύνδεσης στο OFF. Σε περίπτωση βλάβης ή ελαττωματικής λειτουργίας, αποσυνδέστε το φως ή γυρίστε το διακόπτη στο OFF και απευθυνθείτε στο εξουσιοδοτημένο Σέρβις.

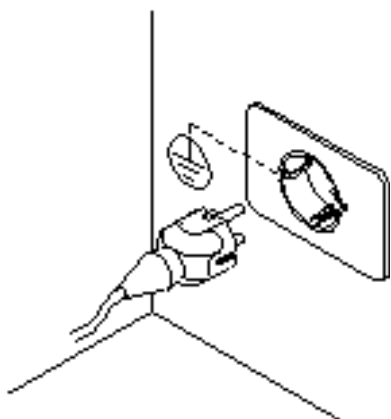

Εικ. 7.5

4.0 ΘΕΣΗ ΣΕ ΛΕΙΤΟΥΡΓΙΑ

ΥΠΟΧΡΕΩΤΙΚΑ ΜΕΤΡΑ ΓΙΑ ΤΗΝ ΑΣΦΑΛΕΙΑ ΑΝΘΡΩΠΩΝ, ΖΩΩΝ ΚΑΙ ΑΝΤΙΚΕΙΜΕΝΩΝ.

Ακολουθούν μερικοί γενικοί κανόνες που πρέπει να τηρεί οπωσδήποτε ο εγκαταστάτης για τη σωστή εγκατάσταση της συσκευής. Πρόκειται για αναγκαίους κανόνες, οι οποίοι ωστόσο δεν επαρκούν και συνεπώς, για περισσότερες και πιο ακριβείς πληροφορίες, είναι αναγκαία η ανάγνωση όλου του εγχειριδίου:

- Συνδέστε τη σόμπα σε πρίζα με γείωση (εικ. 7.5),
- Γυρίστε στη θέση 1 το διακόπτη στο πίσω μέρος της σόμπας (εικ. 7.6)
- Μην επιτρέπετε σε παιδιά και ζώα να πλησιάζουν στη σόμπα,
- Χρησιμοποιείτε μόνο βιομάζα και κανένα άλλο καύσιμο,
- Ενημερώστε όλους τους χρήστες για τους κινδύνους και τις οδηγίες χρήσης
- Σε περίπτωση που η σόμπα εγκατασταθεί σε ξύλινο δάπεδο, συνιστάται η μόνωση της βάσης στήριξης,



Η σόμπα λειτουργεί με το θάλαμο καύσης σε υποπίεση. **Επομένως είναι απαραίτητο να βεβαιωθείτε ότι η απαγωγή είναι θερμικά μονωμένη.**



Μετά το πρώτο άναμμα της σόμπας, μια ελάχιστη ποσότητα του βερνικιού που καλύπτει το λέβητα εξατμίζεται* καθιστώντας αναγκαίο τον αερισμό για την εκκένωση των αναθυμιάσεων: αρκεί ο αερισμός του χώρου. (*εξαιτίας της σταθεροποίησης της βαφής).

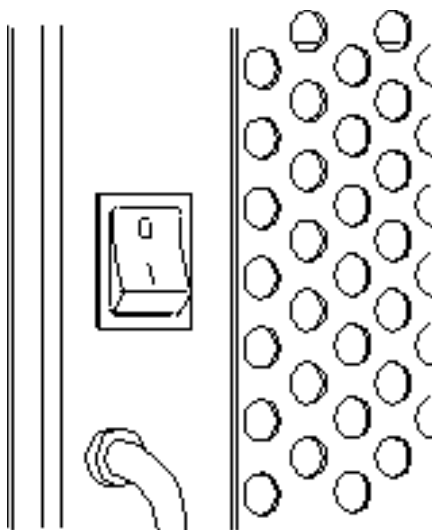





Εικ. 7.6

5.0 ΠΡΟΕΙΔΟΠΟΙΗΣΕΙΣ ΑΣΦΑΛΕΙΑΣ ΓΙΑ ΤΟΝ ΣΥΝΤΗΡΗΤΗ

GR

Ο συντηρητής, εκτός από τις οδηγίες του παρόντος εγχειριδίου, οφείλει:

-  - Να χρησιμοποιεί πάντα τα συστήματα ασφαλείας και τα μέσα ατομικής προστασίας που προβλέπει η οδηγία 89/391/ΕΟΚ
-  - Να διακόπτει την ηλεκτρική τροφοδοσία πριν από οποιαδήποτε επέμβαση
-  - Να χρησιμοποιεί πάντα κατάλληλα εργαλεία
-  - Πριν από οποιαδήποτε επέμβαση στη σόμπα, να βεβαιώνεται ότι έχει κρυώσει και ότι η στάχτη είναι κρύα και προπαντός να περιμένει να κρυώσει καλά το χερούλι πριν το χρησιμοποιήσει.
- **Η ΣΟΜΠΑ ΔΕΝ ΜΠΟΡΕΙ ΝΑ ΧΡΗΣΙΜΟΠΟΙΗΘΕΙ** εάν έστω και ένα μόνο εξάρτημα των συστημάτων ασφαλείας είναι ελαττωματικό, απορυθμισμένο ή εκτός λειτουργίας
- Μην κάνετε καμία μετατροπή και για κανένα λόγο, εάν δεν επιτρέπεται και δεν έχει εγκριθεί από τον κατασκευαστή
- Χρησιμοποιείτε πάντα γνήσια ανταλλακτικά. Μην περιμένετε να φθαρούν τα εξαρτήματα από τη χρήση πριν την αντικατάστασή τους. Η αντικατάσταση ενός φθαρμένου εξαρτήματος πριν τη ρήξη του, ευνοεί την αποφυγή ατυχημάτων που οφείλονται στην αιφνίδια ρήξη των εξαρτημάτων και θα μπορούσαν να προκαλέσουν σοβαρά ατυχήματα ή βλάβες.
- Καθαρίζετε το δοχείο καύσης πριν από κάθε άναμμα
- Ελέγχετε για ενδεχόμενη παρουσία συμπυκνωμάτων. Η υγρασία είναι δείκτης ενδεχόμενης εισόδου νερού ή ψύξης των καπναερίων. Συνιστάται ο εντοπισμός της πιθανής αιτίας για να αποκατασταθεί η σωστή λειτουργία της συσκευής.







5.1 ΠΡΟΕΙΔΟΠΟΙΗΣΕΙΣ ΑΣΦΑΛΕΙΑΣ ΓΙΑ ΤΟΝ ΧΡΗΣΤΗ

Ο χώρος που θα φιλοξενήσει τη σόμπα, δηλαδή ο χώρος εγκατάστασης, ΠΡΕΠΕΙ να προετοιμαστεί σύμφωνα με τους τοπικούς, εθνικούς και ευρωπαϊκούς κανονισμούς. Η σόμπα είναι μια συσκευή θέρμανσης και **όταν είναι αναμμένη, έχει εξωτερικές επιφάνειες με υψηλή θερμοκρασία**. Η συσκευή αυτή έχει μελετηθεί για να καίει καύσιμο από συμπιεσμένο ξύλο (pellets βιομάζας





με διάμετρο από 6 έως 7mm, μήκος περίπου 30 mm και μέγ. υγρασία 8-9%).

GR

Για το λόγο αυτό, κατά τη διάρκεια της χρήσης απαιτείται ιδιαίτερη προσοχή και ειδικότερα:

-  - μην πλησιάζετε και μην αγγίζετε το κρύσταλλο της πόρτας. ΚΙΝΔΥΝΟΣ ΕΓΚΑΥΜΑΤΩΝ
-  - μην πλησιάζετε και μην αγγίζετε τον αγωγό απαγωγής καπναερίων. ΚΙΝΔΥΝΟΣ ΕΓΚΑΥΜΑΤΩΝ
-  - μην εκτελείτε καμία επέμβαση καθαρισμού
-  - **μην ανοίγετε τις πόρτες, καθώς η σόμπα λειτουργεί σωστά μόνο σε συνθήκες στεγανότητας**
-  - μην αδειάζετε τη στάχτη
-  - μην επιτρέπετε στα παιδιά να πλησιάζουν
-  - **ΤΗΡΕΙΤΕ ΤΙΣ ΟΔΗΓΙΕΣ ΤΟΥ ΠΑΡΟΝΤΟΣ ΕΓΧΕΙΡΙΔΙΟΥ**

Επίσης, για τη σωστή χρήση της σόμπας βιομάζας:

- χρησιμοποιείτε μόνον καύσιμο που ανταποκρίνεται στις οδηγίες του κατασκευαστή
- τηρείτε το πρόγραμμα συντήρησης
- καθαρίζετε τη σόμπα καθημερινά (μόνον με τη σόμπα και τη στάχτη κρύα)
-  - μη χρησιμοποιείτε τη σόμπα σε περίπτωση ελαττωματικής ή ανώμαλης λειτουργίας, παράξενων θορύβων ή/και υποψίας βλάβης.
-  - **μη ρίχνετε νερό στη σόμπα, ούτε για να σβήσετε τη φωτιά στη σχάρα**
-  - **μη σβήνετε τη σόμπα αποσυνδέοντας το ηλεκτρικό καλώδιο (χρησιμοποιήστε το μπουτόν σβησίματος στον πίνακα ελέγχου).**
-  - μη στηρίζετε στην πόρτα της σόμπας. ΚΙΝΔΥΝΟΣ ΑΝΑΤΡΟΠΗΣ.
- μη χρησιμοποιείτε τη σόμπα ως στήριγμα ή για να στερεώσετε οποιοδήποτε αντικείμενο και φροντίστε να μένει ελεύθερη η θυρίδα πλήρωσης του δοχείου.
- μην αγγίζετε τα βαμμένα μέρη με τη σόμπα αναμμένη
- μη χρησιμοποιείτε ξύλα ή κάρβουνα στη σόμπα, αλλά μόνο **βιομάζα** με τα ακόλουθα χαρακτηριστικά:
- διάμετρος 6 - 7 mm - μέγ. μήκος 30 mm - μέγ. υγρασία 8 - 9%
- μη χρησιμοποιείτε τη σόμπα ως αποτεφρωτήρα
- εκτελείτε κάθε επέμβαση με τη μέγιστη ασφάλεια

6.0 ΚΑΝΟΝΕΣ ΑΣΦΑΛΕΙΑΣ ΓΙΑ ΤΟ ΑΝΑΜΜΑ ΚΑΙ ΤΟΝ ΚΑΘΑΡΙΣΜΟ

-  - Μη χρησιμοποιείτε ποτέ βενζίνη, πετρέλαιο, κηροζίνη ή άλλο εύφλεκτο υγρό για να ανάψετε τη σόμπα και κρατήστε αυτά τα υγρά πολύ μακριά από τη σόμπα όταν είναι αναμμένη.
- Μην ανάβετε ποτέ τη σόμπα όταν το κρύσταλλο είναι ελαττωματικό. Μη χτυπάτε απότομα το κρύσταλλο ή την πόρτα για να αποφύγετε βλάβες.

- Μην ανοίγετε την πόρτα για να καθαρίσετε το κρύσταλλο όταν η σόμπα είναι αναμμένη. Καθαρίζετε το κρύσταλλο μόνον όταν κρυώσει η σόμπα, χρησιμοποιώντας βαμβακερό πανί ή χαρτί κουζίνας και καθαριστικό για τζάμια. **GR**
- Η σόμπα πρέπει να είναι καλά στερεωμένη για να αποφεύγεται οποιαδήποτε μετακίνηση.
- Βεβαιωθείτε ότι το συρτάρι στάχτης είναι στη θέση του και καλά κλεισμένο, με την πόρτα να πιέζει σωστά το εσωτερικό συρτάρι
- Βεβαιωθείτε ότι η εστία είναι καλά κλεισμένη όταν η σόμπα είναι αναμμένη.
- Καθαρίζετε τη στάχτη από το εσωτερικό μόνο με τη σόμπα κρύα (βλ. εικ. 12-13).
- Μη χρησιμοποιείτε διαβρωτικά προϊόντα για τις επιφάνειες της σόμπας.

6.1 ΤΑΚΤΙΚΗ ΣΥΝΤΗΡΗΣΗ ΚΑΙ ΚΑΘΑΡΙΣΜΟΣ ΤΗΣ ΣΟΜΠΑΣ ΑΠΟ ΤΟΝ ΧΡΗΣΤΗ

Η χρήση ηλεκτρικής σκούπας με «κάδο» μπορεί να διευκολύνει τον καθαρισμό. Ο κάδος πρέπει να διαθέτει φίλτρο για να αποφεύγεται η διαρροή της αναρροφούμενης σκόνης στο περιβάλλον.

Πριν ξεκινήσετε οποιαδήποτε επέμβαση τακτικής συντήρησης και καθαρισμού, πρέπει να λάβετε τα ακόλουθα μέτρα:

Μοντ. 8,5 kW

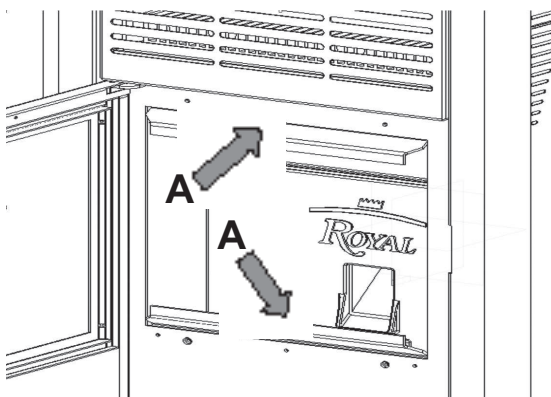

Εικ. 8

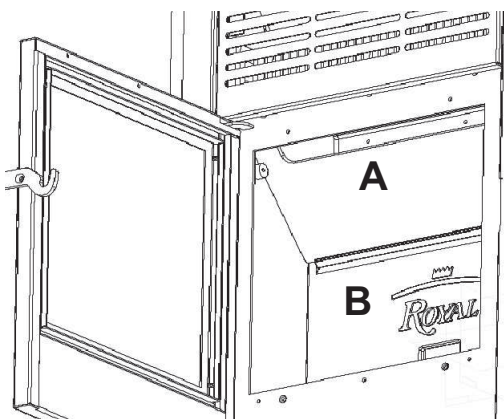

Εικ. 10

Μοντ. 11 kW

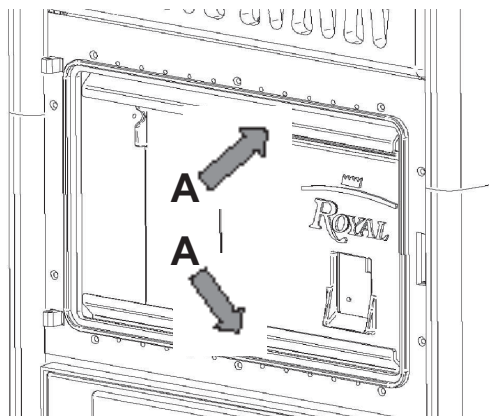

Εικ. 9

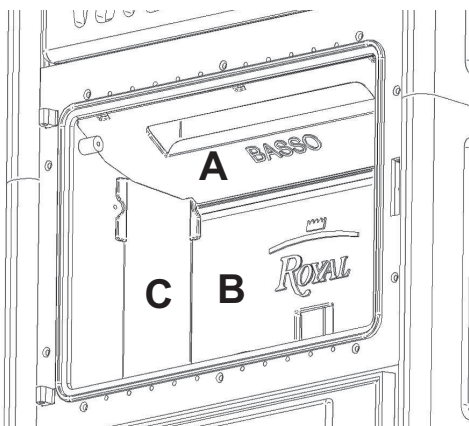

Εικ. 11



- διακόψτε την ηλεκτρική τροφοδοσία πριν από οποιαδήποτε επέμβαση
- πριν από οποιαδήποτε επέμβαση στη σόμπα, βεβαιωθείτε ότι έχει κρυώσει και ότι η στάχτη είναι κρύα
- καθαρίζετε τη σκόνη από το θάλαμο καύσης **κάθε μέρα**
- καθαρίζετε προσεκτικά το δοχείο καύσης **κάθε μέρα** (μετά από κάθε χρήση με τη σόμπα κρύα)
- μια φορά **την εβδομάδα** αφαιρείτε το πίσω μαντεμένο κάλυμμα και καθαρίζετε το πίσω μέρος (εικ.10-11). Στη συνέχεια αφαιρέστε το δοχείο καύσης (εν ανάγκη αφαιρέστε τους εκτροπείς από έλασμα που στερεώνονται με βίδες Εικ. 8-9 (A). Στη συνέχεια βγάλτε το μαντεμένο εκτροπέα καπναερίων (Εικ. 9-11(A) και γείρετε το μαντεμένο πίσω κάλυμμα (Εικ. 9-11 (B)). Καθαρίστε την περιοχή που επισημαίνεται στην εικ. 12-13.

GR



Βεβαιωθείτε ότι η σόμπα και η στάχτη έχουν κρυώσει.

Αυτό είναι το δοχείο καύσης της βιομάζας (εικ. 14-15). Μετά από κάθε χρήση (με τη σόμπα κρύα) πρέπει να καθαρίζεται. Κάθε τρεις χρήσεις, συνιστάται η αφαίρεσή του για να βεβαιωθείτε ότι δεν έχει συσσωρευτεί υπερβολική στάχτη κάτω από το δοχείο. Τοποθετήστε το δοχείο στη θέση του έτσι ώστε να στηρίζεται σωστά και να εξασφαλίζεται η ασφαλής λειτουργία της σόμπας βιομάζας.

Για οποιαδήποτε διευκρίνιση καταστεί αναγκαία σχετικά με τις παραπάνω πληροφορίες, μη διστάσετε να απευθυνθείτε στο εξουσιοδοτημένο κατάστημα για εξηγήσεις, καθώς ο κατασκευαστής δεν ελέγχει την εγκατάσταση της σόμπας και δεν μπορεί να εγγυηθεί την εγκατάσταση και τη συντήρησή της.

Ο κατασκευαστής δεν φέρει καμία ευθύνη για βλάβες που οφείλονται σε τρίτους.

ΔΟΧΕΙΟ ΣΤΑΧΤΗΣ (όταν γεμίσει πρέπει να το καθαρίσετε με ηλεκτρική σκούπα ή να το αδειάσετε):



Βεβαιωθείτε ότι η σόμπα και η στάχτη έχουν κρυώσει

Το δοχείο στάχτης πρέπει να **καθαρίζεται μια φορά την εβδομάδα** με ηλεκτρική σκούπα ή αδειασμα, προκειμένου να αφαιρούνται τα υπολείμματα από την καύση της βιομάζας στο εσωτερικό του και στη συνέχεια να τοποθετείται πάλι στη θέση του.



- μην πετάτε ποτέ άκαυστη βιομάζα στο δοχείο ή στο δοχείο στάχτης



- καθαρίζετε το κρύσταλλο καθημερινά

ΠΟΡΤΑ ΜΕ ΚΡΥΣΤΑΛΛΟ (περιοδικός έλεγχος και καθαρισμός):



Βεβαιωθείτε ότι η σόμπα και η στάχτη έχουν κρυώσει

Το κρύσταλλο είναι από πυρίμαχο κεραμικό υλικό ανθεκτικό σε υψηλές θερμοκρασίες. Σε περίπτωση βλάβης, πριν χρησιμοποιήσετε πάλι τη σόμπα, συνιστάται να απευθυνθείτε σε εξουσιοδοτημένο τεχνικό για την αντικατάστασή του.

6.2 ΖΩΝΕΣ ΕΛΕΓΧΟΥ ΚΑΙ ΣΥΝΤΗΡΗΣΗΣ ΑΠΟ ΤΟΝ ΣΥΝΤΗΡΗΤΗ

GR

Για να εξασφαλιστεί η υψηλότερη απόδοση και η μέγιστη θερμότητα από τη σόμπα, συνιστάται ο έλεγχος των ακόλουθων σημείων:

Καθαρίστε καλά όλη την περιοχή που επισημαίνεται

- ΕΣΩΤΕΡΙΚΗ ΕΣΤΙΑ (ανά δεκαπενθήμερο):

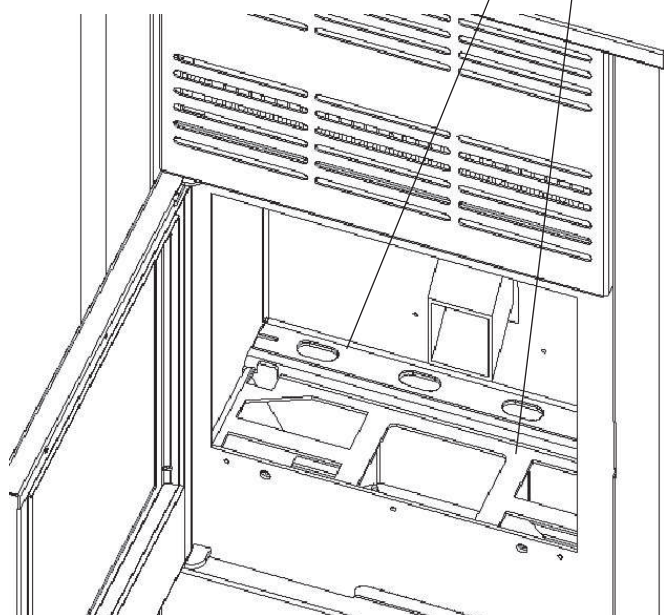

Fig. 12

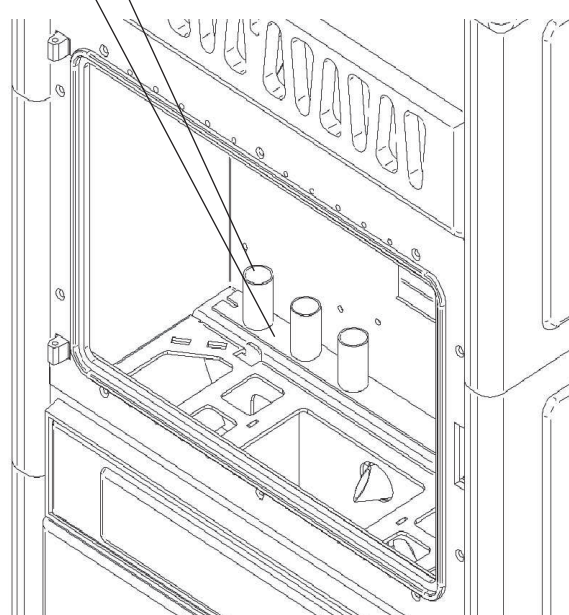
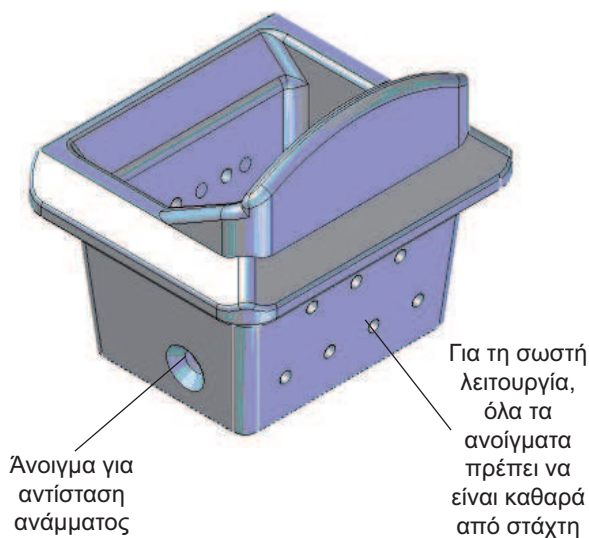

Fig. 13

Δοχείο Μοντ. 8,5 kW

Δοχείο Μοντ. 11 kW



Εικ. 14

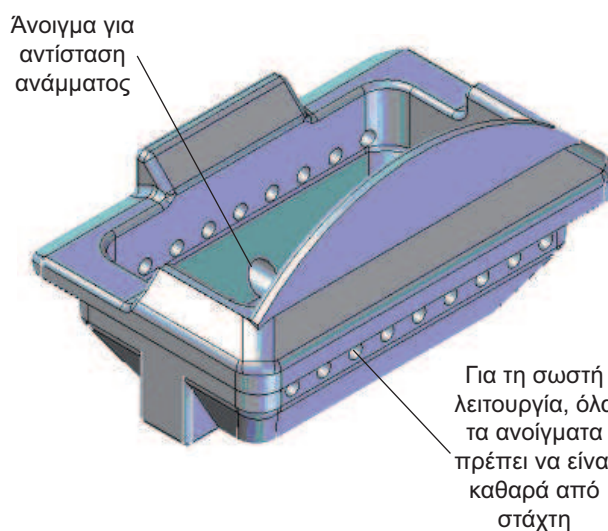

Εικ. 15

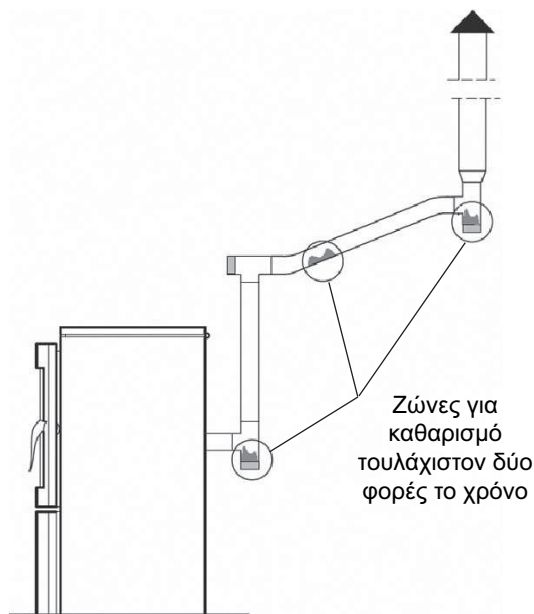

Εικ. 16

 **Βεβαιωθείτε ότι η σόμπα και η στάχτη έχουν κρυσώσει** GR

Για το σωστό καθαρισμό, αναρροφάτε κάθε δύο/τρεις εβδομάδες τη στάχτη πίσω από τη μαντεμένια πλάκα μετακινώντας την όπως στο σημείο 6.1 (εικ.8, εικ.12 και 13).

- ΜΗΧΑΝΙΣΜΟΣ ΒΕΝΤΙΛΑΤΕΡ ΑΠΑΓΩΓΗΣ ΚΑΠΝΑΕΡΙΩΝ (επιθεώρηση και καθαρισμός κάθε έξι μήνες):

 **Βεβαιωθείτε ότι η σόμπα και η στάχτη έχουν κρυσώσει**

Ο καθαρισμός του βεντιλατέρ για την απαγωγή των καπναερίων πρέπει να γίνεται αφαιρώντας την τάπα κλεισίματος στο πίσω μέρος της υποδοχής του δοχείου στάχτης και περνώντας τον εύκαμπτο σωλήνα της ηλεκτρικής σκούπας, έτσι ώστε να αναρροφήσετε όλα τα υπολείμματα στάχτης και να επιτρέψετε τη σωστή λειτουργία (βλ. εικ. 17-18).

- ΓΕΝΙΚΟΣ ΚΑΘΑΡΙΣΜΟΣ ΤΕΛΟΥΣ ΕΠΟΧΗΣ:

 **Με τη σόμπα και τη στάχτη κρύα - Αποσυνδέστε την ηλεκτρική τροφοδοσία**

Μετά το τέλος της εποχής χρήσης, αποσυνδέστε την ηλεκτρική τροφοδοσία για μεγαλύτερη προστασία. Είναι πολύ σημαντικό να καθαρίζετε και να ελέγχετε τη σόμπα σύμφωνα με τις παραπάνω οδηγίες.

 **Βεβαιωθείτε ότι η σόμπα και η στάχτη έχουν κρυσώσει**

Η τσιμούχα στην πόρτα είναι στερεωμένη με κόλλα ανθεκτική στις υψηλές θερμοκρασίες (πυρίμαχη σιλικόνη), αλλά μετά από παρατεταμένη χρήση μπορεί να αποκολληθεί. Για να την επισκευάσετε, στερεώστε το πίσω μέρος του κορδονιού με κόλλα ανθεκτική στις υψηλές θερμοκρασίες. Αυτό είναι πολύ σημαντικό για να διατηρηθεί η στεγανότητα.

- ΑΓΩΓΟΣ ΚΑΠΝΑΕΡΙΩΝ - ΚΑΠΝΟΔΟΧΟΣ (καθαρισμός κάθε έξι μήνες λειτουργίας ή δύο τόνους βιομάζας):

 **Βεβαιωθείτε ότι η σόμπα και η στάχτη έχουν κρυσώσει**

Ο αγωγός, η καπνοδόχος και η κεφαλή καπνοδόχου πρέπει να ελέγχονται και να καθαρίζονται κάθε χρόνο, κατά προτίμηση στην αρχή της χειμερινής περιόδου. Για το σωστό καθαρισμό συνιστάται να απευθύνεστε σε εξουσιοδοτημένο τεχνικό.

6.3 ΕΚΤΑΚΤΗ ΣΥΝΤΗΡΗΣΗ

Η σόμπα σας είναι μια γεννήτρια θερμότητας που λειτουργεί στερεό καύσιμο βιομάζας και συνεπώς απαιτεί ετήσια επέμβαση έκτακτης συντήρησης που πρέπει να πραγματοποιείται από το εξουσιοδοτημένο Σέρβις της Royal.

Η επέμβαση αυτή, οι οδηγίες για την οποία παρατίθενται στην προηγούμενη παράγραφο, πρέπει να πραγματοποιείται κατά προτίμηση στην αρχή της χειμερινής περιόδου. Σκοπός της συντήρησης είναι ο έλεγχος και η διασφάλιση της τέλει απόδοσης όλων των εξαρτημάτων.

Συνιστάται η σύναψη ετήσιας σύμβασης συντήρησης της συσκευής με το εξουσιοδοτημένο Σέρβις της Royal.

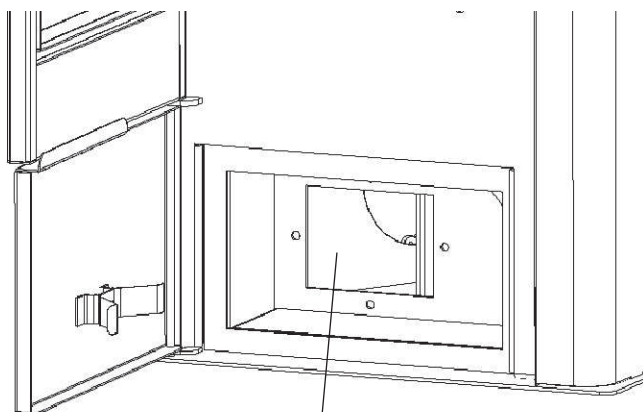

Εικ. 17

Αφαιρέστε τη μεταλλική τάπα και καθαρίστε το εσωτερικό με ηλεκτρική σκούπα

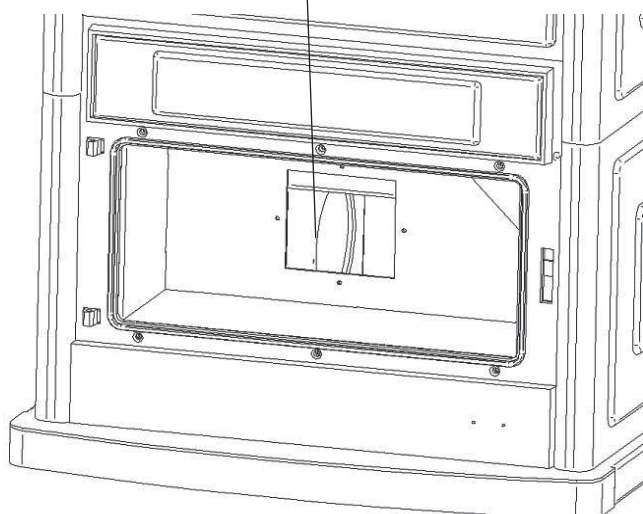

Εικ. 18

7.0 ΣΗΜΑΝΤΙΚΑ ΔΕΔΟΜΕΝΑ ΑΣΦΑΛΕΙΑΣ

Η σόμπα σας είναι ένα προϊόν υψηλής ποιότητας.

Ο προμηθευτής είναι στη διάθεσή σας για να σας παράσχει κάθε πληροφορία όσον αφορά τους κωδικούς, τις οδηγίες τοποθέτησης και τους κανόνες εγκατάστασης στην περιοχή σας.

Πράγματι, η σωστή εγκατάσταση της συσκευής με βάση τις παρούσες οδηγίες είναι αναγκαία και σημαντική για την αποφυγή προβλημάτων λειτουργίας, κινδύνων και πυρκαγιών.

Η σόμπα λειτουργεί με το θάλαμο καύσης σε υποπίεση. **Επομένως είναι απαραίτητο να βεβαιωθείτε ότι η απαγωγή καπναερίων είναι θερμικά μονωμένη.**



Σε περίπτωση πυρκαγιάς στην καπνοδόχο πρέπει να απομακρύνετε αμέσως ανθρώπους και ζώα, να διακόψετε την ηλεκτρική τροφοδοσία μέσω του γενικού διακόπτη της κατοικίας ή αποσυνδέοντας το φισ (εάν είναι εφικτή η πρόσβαση χωρίς κινδύνους) και να καλέσετε την Πυροσβεστική.



Για λόγους ελέγχου της θερμοκρασίας λειτουργίας της σόμπας, δεν είναι δυνατή η λειτουργία με κανονικό ξύλο.



Απαγορεύεται η χρήση της σόμπας ως αποθερωτήρα

8.0 ΠΡΟΣΑΓΩΓΟΣ ΑΕΡΑ

GR

Οι σόμπες 11 Kw μπορούν να διαμορφωθούν έτσι ώστε να εκτρέπουν το θερμό αέρα σε δύο διαφορετικούς αγωγούς.

Ο ένας επιτρέπει τη θέρμανση του χώρου στον οποίο είναι τοποθετημένη η σόμπα (μοχλός εντελώς μέσα στη σόμπα).

Ο δεύτερος επιτρέπει τη θέρμανση χώρων εκτός του χώρου εγκατάστασης της σόμπας (μοχλός εντελώς έξω) με την τοποθέτηση εγκατάστασης μεταφοράς αέρα (μέγ. μήκος 2,5-3 m).

9.0 Η ΠΟΙΟΤΗΤΑ ΤΗΣ ΒΙΟΜΑΖΑΣ ΕΙΝΑΙ ΠΟΛΥ ΣΗΜΑΝΤΙΚΗ

Η σόμπα βιομάζας έχει μελετηθεί για χρήση συμπιεσμένου ξύλου (pellets). Δεδομένου ότι στο εμπόριο κυκλοφορούν πολλοί τύποι προϊόντων, είναι σημαντικό να επιλέξετε βιομάζα που δεν περιέχει ρύπους και είναι καθαρή. Ο οργανισμός καύσης συμπιεσμένου ξύλου (APE) έχει δημοσιεύει πρότυπα για τα προϊόντα αυτού του καυσίμου. Συνιστάται να χρησιμοποιείται βιομάζα καλής ποιότητας, καλά συμπιεσμένη και μη εύθρυπτη. Ζητήστε από το εξουσιοδοτημένο κατάστημα τον κατάλληλο τύπο βιομάζας με διάμετρο 6 - 7 mm και μήκος περίπου 30 mm. **Η καλή λειτουργία της σόμπας εξαρτάται από τον τύπο και την ποιότητα της χρησιμοποιούμενης βιομάζας, μιας και η θερμότητα που παράγουν οι διάφοροι τύποι βιομάζας μπορεί να διαφέρει.**

Ο κατασκευαστής δεν φέρει καμία ευθύνη για τη χρήση βιομάζας χαμηλής ποιότητας και τη συνεπακόλουθη κακή **λειτουργία** της σόμπας.

9.1 ΑΠΟΘΗΚΕΥΣΗ ΤΗΣ ΒΙΟΜΑΖΑΣ

Η βιομάζα πρέπει να φυλάσσεται σε στεγνό και όχι υπερβολικά ψυχρό χώρο.

Πράγματι, η υγρή και ψυχρή (θερμ. περίπου 5°C) βιομάζα, μειώνει τη θερμική ισχύ του καυσίμου και καθιστά αναγκαίες συχνότερες επεμβάσεις καθαρισμού της σόμπας.



Η ΒΙΟΜΑΖΑ ΔΕΝ ΠΡΕΠΕΙ ΝΑ ΑΠΟΘΗΚΕΥΕΤΑΙ ΚΟΝΤΑ ΣΤΗ ΣΟΜΠΑ, αλλά σε απόσταση τουλάχιστον 2 μέτρων.

Προσοχή κατά τη μετακίνηση της βιομάζας για να αποφύγετε το θρυμματισμό της.

Εάν τοποθετηθεί πριονίδι στο δοχείο της σόμπας, μπορεί να μπλοκάρει το σύστημα φόρτωσης της βιομάζας.

10.0 ΠΕΡΙΓΡΑΦΗ ΚΑΙ ΛΕΙΤΟΥΡΓΙΑ ΗΛΕΚΤΡΟΝΙΚΟΥ ΣΥΣΤΗΜΑΤΟΣ

GR

ΠΕΡΙΓΡΑΦΗ ΗΛΕΚΤΡΟΝΙΚΟΥ ΣΥΣΤΗΜΑΤΟΣ (πίνακας ελέγχου)

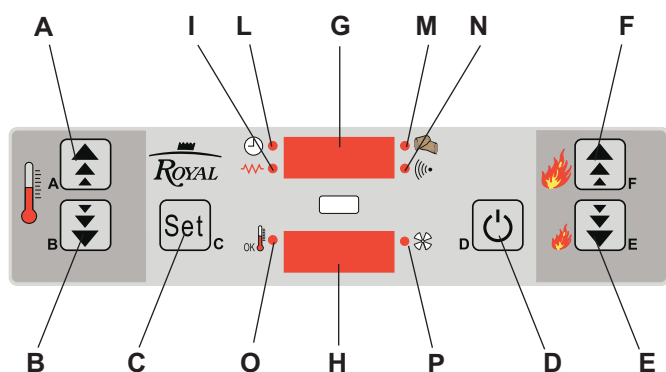

Εικ. 19 - Ηλεκτρονικός πίνακας

Μπουτόν Α: αυξάνει τη θερμοκρασία περιβάλλοντος, εμφανίζει τη θερμοκρασία του λέβητα.

Μπουτόν Β: μειώνει τη θερμοκρασία περιβάλλοντος. Έχουν και τα δύο λειτουργίες προγραμματισμού.

Μπουτόν C: αλλάζει θερμοκρασίες και λειτουργίες προγραμματισμού.

Μπουτόν D: ON-OFF και έξοδος από τον προγραμματισμό.

Μπουτόν E: μειώνει τη θερμική ισχύ από 5 έως 1.

Μπουτόν F: αυξάνει τη θερμική ισχύ από 1 έως 5.

Πάνω Led οθόνης:

Πάνω αριστερά: προγραμματισμός ρολογιού ενεργός.

Κάτω αριστερά: αντίσταση ανάμματος ενεργοποιημένη

Πάνω δεξιά: κοχλίας ON (σε λειτουργία)

Κάτω δεξιά: λήψη σήματος τηλεχειριστηρίου (προαιρετικό)

Κεντρικό: άνοιγμα για δέκτη τηλεχειριστηρίου.

Κάτω Led οθόνης:

Κάτω δεξιά: χειροκίνητη ρύθμιση αερισμού ενεργή. Εάν είναι ενεργοποιημένος ο αερισμός, μπορεί να ρυθμιστεί από 1 έως 5.

Κάτω αριστερά: προγραμματισμός θερμοκρασίας ενεργός

Δείκτες (κόκκινοι):

Επάνω: ON-OFF, εκτελούμενες φάσεις λειτουργίας, ενεργοί συναγερμοί, θερμοκρασία λέβητα, στοιχεία ρολογιού, στοιχεία παραμέτρων.

Κάτω: θερμοκρασία περιβάλλοντος, ενεργοί συναγερμοί, αριθμός παραμέτρου.



Ο αυτόματος προγραμματισμός με τιμές από 1 έως 5 έχει πραγματοποιηθεί από το εργοστάσιο και μπορεί να μεταβληθεί μόνον από τους εξουσιοδοτημένους τεχνικούς μας, αναλόγως με τις εκάστοτε πληροφορίες.

ΛΕΙΤΟΥΡΓΙΑ ΗΛΕΚΤΡΟΝΙΚΟΥ ΣΥΣΤΗΜΑΤΟΣ

Για να ανάψετε τη σόμπα, πιέστε το μπουτόν D. Μετά από λίγα δευτερόλεπτα η κεντρική μονάδα ενεργοποιεί τη λειτουργία ρύθμισης, εμφανίζοντας την ένδειξη **“ACC FUN”**, σβήνοντας το βεντιλατέρ αναρρόφησης επί 15” περίπου και ενεργοποιώντας το πάλι το πολύ για 7”.

Μετά από τη φάση αυτή, διάρκειας περίπου 20”, εμφανίζεται η ένδειξη **“LOAD WOOD”** κατά την οποία ο κοχλίας μεταφέρει τη βιομάζα και ανάβει η αντίσταση (στην οθόνη ανάβουν τα αντίστοιχα led).

Όταν η θερμοκρασία είναι αρκετά υψηλή (μετά από 15 λεπτά περίπου) και επιτευχθεί με συγκεκριμένο συντελεστή (περίπου 3°C ανά λεπτό), η κεντρική ηλεκτρονική μονάδα θεωρεί ότι το άναμμα πραγματοποιήθηκε και περνά στην επόμενη φάση σταθεροποίησης της φλόγας για να εμφανιστεί στην οθόνη η ένδειξη **“FIRE ON”**.

Στο σημείο αυτό τίθεται σε λειτουργία ο ανεμιστήρας εφαπτομενικής ροής (εναλλάκτης).

Μετά την ολοκλήρωση της φάσης σταθεροποίησης (η διάρκεια της οποίας είναι περίπου 2”), η κεντρική μονάδα τίθεται σε κατάσταση λειτουργίας εμφανίζοντας την επιλεγμένη θερμική ισχύ (η οποία μπορεί να μεταβληθεί με τα μπουτόν F και E) και τη θερμοκρασία περιβάλλοντος.

Στη φάση αυτή τα μπουτόν E και F ρυθμίζουν την ισχύ της σόμπας από 1 έως 5, εάν η τιμή της θερμοκρασίας είναι κατώτερη από την επιλεγμένη θερμοκρασία*, διαφορετικά η θερμική ισχύς ρυθμίζεται πάντα στο ελάχιστο.

*Η σόμπα ρυθμίζεται από τη θερμοκρασία περιβάλλοντος. Όταν επιτευχθεί η επιθυμητή θερμοκρασία (η οποία επιλέγεται χειροκίνητα - βλ. “αλλαγή ρύθμισης θερμοκρασίας περιβάλλοντος”) η σόμπα ρυθμίζει τη λειτουργία της στο ελάχιστο και δεν είναι πλέον δυνατή η αλλαγή της θερμικής ισχύος.

Εάν η βιομάζα δεν ανάψει, η σόμπα επαναλαμβάνει τη διαδικασία άλλη μία φορά. Η ενδεχόμενη αποτυχία επισημαίνεται με συναγερμό.

Η ταχύτητα αναρρόφησης, του βεντιλατέρ και του χρόνου ανάμματος με αντίσταση είναι παράμετροι που ρυθμίζονται μόνον από εξουσιοδοτημένο τεχνικό.

Κατά την αποκατάσταση της ηλεκτρικής τροφοδοσίας μετά από διακοπή ρεύματος, η κεντρική μονάδα φροντίζει για την απαγωγή των υπολειμμάτων καπναερίων αυξάνοντας την ταχύτητα αναρρόφησης και εμφανίζοντας την ένδειξη **“COOL FIRE”**. Μετά την ψύξη επαναλαμβάνεται η φάση ανάμματος.

ΣΗΜΑΝΤΙΚΟ

Η σόμπα ανάβει περίπου σε 15 λεπτά, εάν χρησιμοποιηθεί βιομάζα καλής ποιότητας και με θερμοκρασία περιβάλλοντος 11°C.

Εάν η θερμοκρασία περιβάλλοντος είναι πιο χαμηλή και η αντίσταση λειτουργεί, το άναμμα μπορεί να αποτύχει.

- **Για να παρακάμψετε τις φάσεις ανάμματος**, αρκεί να πιέστε περίπου επί 2” το μπουτόν F. Στην περίπτωση αυτή ξεκινάει αμέσως η φάση λειτουργίας.

ΣΗΜ. Πρέπει να χρησιμοποιείται μόνο με τη σόμπα αναμμένη και με ζωηρή φλόγα.

· **Για να αλλάξετε τη ρύθμιση της θερμοκρασίας περιβάλλοντος**, (δηλαδή την επιθυμητή

θερμοκρασία στο χώρο εγκατάστασης της σόμπας) **GR**
 αρκεί να πιέσετε ανά πάσα στιγμή το μπουτόν C και να ρυθμίσετε με τα μπουτόν B και A τη θερμοκρασία που εμφανίζεται στην κάτω οθόνη.

Πιέζοντας το μπουτόν C, η κάτω οθόνη εμφανίζει την επιλεγμένη θερμοκρασία περιβάλλοντος (επιθυμητή θερμοκρασία).

- **Για να ρυθμίσετε χειροκίνητα τον αερισμό του περιβάλλοντος**, αρκεί να πιέσετε το μπουτόν C: στην οθόνη εμφανίζεται η ένδειξη "SET X", όπου το X αναβοσβήνει υποδηλώνει την ταχύτητα του βεντιλατέρ εναλλαγής, την οποία μπορείτε να μεταβάλλετε με τα μπουτόν E και F επιλέγοντας τις ακόλουθες τιμές:

A = ΑΥΤΟΜΑΤΗ η ταχύτητα του εναλλάκτη ρυθμίζεται ανάλογα με την πραγματική ισχύ

1 = ΤΑΧΥΤΗΤΑ 1

2 = ΤΑΧΥΤΗΤΑ 2

3 = ΤΑΧΥΤΗΤΑ 3 ΔΙΑΘΕΣΙΜΕΣ ΧΕΙΡΟΚΙΝΗΤΕΣ ΡΥΘΜΙΣΕΙΣ ΒΕΝΤΙΛΑΤΕΡ

4 = ΤΑΧΥΤΗΤΑ 4

5 = ΤΑΧΥΤΗΤΑ 5

- **Για να ελέγξετε την ταχύτητα του λέβητα**, αρκεί να πιέσετε το μπουτόν A. Στην κάτω οθόνη εμφανίζεται η θερμοκρασία, ενώ στην πάνω οθόνη εμφανίζονται οι στροφές του μοτέρ αναρρόφησης καπναερίων.
- **Για να σβήσετε τη σόμπα** πιέστε το μπουτόν D. Στην πάνω οθόνη εμφανίζεται η ένδειξη OFF και διακόπτεται η τροφοδοσία βιομάζας. Όταν κρυώσει η σόμπα, ο ανεμιστήρας επαπτομενικής ροής σβήνει και περίπου 10 λεπτά μετά την ψύξη σβήνει και ο ανεμιστήρας απαγωγής καπναερίων. Η ταχύτητα σβησίματος του ανεμιστήρα απαγωγής καπναερίων είναι και αυτή παράμετρος που ρυθμίζεται μόνον από εξουσιοδοτημένο τεχνικό.

ΣΗΜ. Ακόμη και τη σόμπα σβηστή, το σβήσιμο γίνεται πάντα μετά από περίπου 10/15 min.

MHN αποσυνδέετε συνεπώς το φως αμέσως μετά το σβήσιμο της σόμπας. Περιμένετε να ολοκληρωθεί ο κύκλος σβησίματος όπως περιγράφεται παραπάνω.

10.1 ΠΑΡΑΜΕΤΡΟΙ ΧΡΗΣΤΗ

GR

(Πιέζοντας το μπουτόν C ενεργοποιείται ο προγραμματισμός)

Κάθε πίεση επιτρέπει διαδοχικά την πρόσβαση στις ακόλουθες παραμέτρους και τις αντίστοιχες λειτουργίες:
(χρησιμοποιήστε τα μπουτόν A και B για να αλλάξετε τις τιμές των παραμέτρων)

UT01: ημέρα της εβδομάδας. Day1...Day7 ή OFF που υποδηλώνει την απενεργοποίηση του προγραμματισμού.

UT02: αλλαγή ώρας.

UT03: αλλαγή λεπτών.

UT04: κλειδί πρόσβασης παραμέτρων για τεχνικούς (απόρρητο)

UT05: αλλαγή ώρας ανάμματος (πρόγραμμα 1), με βήματα των 10 λεπτών

UT06: αλλαγή ώρας σβησίματος (πρόγραμμα 1), με βήματα των 10 λεπτών

UT07: αλλαγή προγράμματος 1, ενεργοποίηση/ απενεργοποίηση, των ημερών με το μπουτόν B και εμφάνιση ημερών με το μπουτόν A. Επιβεβαίωση και συνέχεια με το μπουτόν C.

UT08: αλλαγή ώρας ανάμματος (πρόγραμμα 2), με βήματα των 10 λεπτών

UT09: αλλαγή ώρας σβησίματος (πρόγραμμα 2), με βήματα των 10 λεπτών

UT10: αλλαγή προγράμματος 2, ενεργοποίηση/ απενεργοποίηση, των ημερών με το μπουτόν B και εμφάνιση ημερών με το μπουτόν A. Επιβεβαίωση και έξοδος από τις παραμέτρους με το μπουτόν C.

UT11: αλλαγή ώρας ανάμματος (πρόγραμμα 3), με βήματα των 10 λεπτών

UT12: αλλαγή ώρας σβησίματος (πρόγραμμα 3), με βήματα των 10 λεπτών

UT13: αλλαγή προγράμματος 3, ενεργοποίηση/ απενεργοποίηση, των ημερών με το μπουτόν B και εμφάνιση ημερών με το μπουτόν A. Επιβεβαίωση και συνέχεια με το μπουτόν C.

UT14: αλλαγή ώρας ανάμματος (πρόγραμμα 4), με βήματα των 10 λεπτών

UT15: αλλαγή ώρας σβησίματος (πρόγραμμα 4), με βήματα των 10 λεπτών

UT16: αλλαγή προγράμματος 4, ενεργοποίηση/ απενεργοποίηση, των ημερών με το μπουτόν B και εμφάνιση ημερών με το μπουτόν A. Επιβεβαίωση και έξοδος από τις παραμέτρους με το μπουτόν C.

ΣΗΜ. Χρησιμοποιήστε το μπουτόν C (set) για μετάβαση στην επόμενη παράμετρο, το μπουτόν A για αύξηση της τιμής και το μπουτόν B για μείωση.

Για έξοδο από τη λειτουργία προγραμματισμού μπορείτε να πιέσετε ανά πάσα στιγμή του μπουτόν D.

Ο προγραμματισμός της σόμπας σας επιτρέπει να προγραμματίσετε το άναμμα και το σβήσιμο δύο φορές την ημέρα για επτά ημέρες της εβδομάδας (ορίζοντας ως ημέρα 1, την ημέρα του πρώτου προγραμματισμού).

Ρύθμιση ρολογιού:

Πιέστε το μπουτόν C δύο φορές για να αρχίσει να αναβοσβήνει η ένδειξη UT01.

Στο σημείο αυτό, πιέζοντας τα μπουτόν A και B μπορείτε να επιλέξετε ημέρα της εβδομάδας (από την ημέρα 1 που θα είναι η Δευτέρα έως την ημέρα 7 που θα είναι η Κυριακή).

Πιέστε το μπουτόν SET αφού ορίσετε την ημέρα.

Στην οθόνη αναβοσβήνει η ένδειξη UT02: τώρα μπορείτε να αλλάξετε την ώρα του ρολογιού με τα μπουτόν A και B.

Πιέζοντας και πάλι το μπουτόν SET (για επιβεβαίωση της ώρας) αρχίζει να αναβοσβήνει η ένδειξη UT03 και μπορείτε να αλλάξετε τα λεπτά της ώρας με τα μπουτόν A και B.

Μετά τη ρύθμιση των λεπτών, πιέζοντας πάλι SET ανάβει η ένδειξη UT04 που αντιστοιχεί στον προγραμματισμό των τεχνικών παραμέτρων (χρησιμοποιείται μόνον από τους εξουσιοδοτημένους τεχνικούς της εταιρείας).

Για έξοδο από τον προγραμματισμό, πιέστε ανά πάσα στιγμή μία μόνο φορά το μπουτόν σβησίματος της σόμπας (μπουτόν D) λιγότερο από 2 δευτερόλεπτα.

Αυτόματο άναμμα και σβήσιμο:

Μετά τον προγραμματισμό του ρολογιού και τη μετάβαση στην παράμετρο UT04, πιέζοντας πάλι SET περνάτε στην παράμετρο UT05 στην οποία μπορείτε να επιλέξετε την ώρα ανάμματος του πρώτου προγράμματος αυτόματου ανάμματος με τα μπουτόν A και B.

(Υπενθυμίζεται ότι η σόμπα μπορεί να προγραμματιστεί για να ανάβει και να σβήνει 4 φορές την ημέρα, επτά ημέρες την εβδομάδα - ο πρώτος κύκλος ανάμματος/σβησίματος ελέγχεται από το πρόγραμμα 1 που αντιστοιχεί στις παραμέτρους UT05, UT06 και UT07, ενώ ο δεύτερος κύκλος ανάμματος/σβησίματος ελέγχεται από το πρόγραμμα 2 μέσω των παραμέτρων UT08, UT09 και UT10. Το τρίτο πρόγραμμα ελέγχεται από τις παραμέτρους UT 11 - UT 12 - UT13 και το τέταρτο από τις παραμέτρους UT14 - UT15 - UT16).

Μετά την επιλογή της ώρας ενεργοποίησης του πρώτου προγράμματος, πιέζοντας πάλι το μπουτόν SET περνάτε στην παράμετρο UT06 για να επιλέξετε την ώρα σβησίματος μέσω των μπουτόν A και B.

Επιβεβαιώνοντας την επιλεγμένη ώρα σβησίματος με το μπουτόν SET, εμφανίζεται η παράμετρος UT07 για να ορίσετε τις ημέρες ενεργοποίησης του προγράμματος ανάμματος/σβησίματος που μόλις ορίσατε.

Στο σημείο αυτό εμφανίζεται στην οθόνη η ένδειξη "ON1". Αυτό σημαίνει ότι την ημέρα 1 (την οποία έχετε καθορίσει με την παράμετρο UT01) θα ενεργοποιηθεί το πρώτο πρόγραμμα ανάμματος/σβησίματος. Για να απενεργοποιήσετε το αυτόματο άναμμα/σβήσιμο εκείνη την ημέρα, αρκεί να πιέσετε το μπουτόν B για να εμφανιστεί η ένδειξη OFF1.

Πιέζοντας αντιθέτως το μπουτόν A περνάτε στην ημέρα 2 ("ON2") όπου μπορείτε να ενεργοποιήσετε ή να απενεργοποιήσετε με τον ίδιο τρόπο το πρόγραμμα ανάμματος με το μπουτόν B.

Συνεχίστε με τον ίδιο τρόπο για να ενεργοποιήσετε/ απενεργοποιήσετε τον προγραμματισμό σε όλες τις ημέρες της εβδομάδας. **GR**

Μετά τον προγραμματισμό του ανάμματος/σβησίματος στις ημέρες της εβδομάδας, πιέζοντας πάλι SET περνάτε διαδοχικά στις παραμέτρους UT08, UT09 και UT10 που αντιστοιχούν στο δεύτερο πρόγραμμα ανάμματος/σβησίματος προς αποθήκευση.

Για να απενεργοποιήσετε εντελώς τον προγραμματισμό ημερήσιου/εβδομαδιαίου ανάμματος και σβησίματος (όταν δεν αναβοσβήνει καμία παράμετρος UT) πιέστε SET έως ότου εμφανιστεί η ένδειξη UT01 και στη συνέχεια επιλέξετε OFF με τα μπουτόν Α ή Β.

10.2 ΔΙΑΧΕΙΡΙΣΗ ΣΥΝΑΓΕΡΜΩΝ

Σε περίπτωση που παρουσιαστεί ανωμαλία λειτουργίας, ενεργοποιείται η ακόλουθη διαδικασία:

- 1 η φόρτωση βιομάζας διακόπτεται;
- 2 το βεντιλατέρ απαγωγής καπναερίων αρχίζει να λειτουργεί με τη μέγιστη ισχύ.

Για να ανάψετε πάλι τη σόμπα, πρέπει να περιμένετε να κρυώσει εντελώς και στη συνέχεια να πιάσετε το κουμπί "D" (on/Off).

Εάν η σόμπα δεν έχει κρυώσει, εμφανίζεται η ένδειξη "oFF AttE".

Στη συνέχεια περιγράφονται τα διάφορα μηνύματα συναγερμού που μπορούν να εμφανιστούν στην οθόνη.

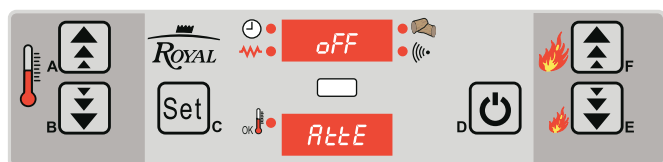

Εικ. 10.2.0

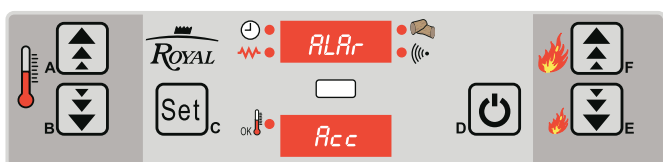

Εικ. 10.2.1

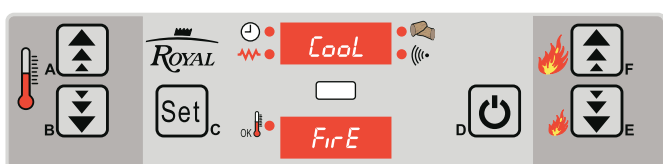

Εικ. 10.2.2

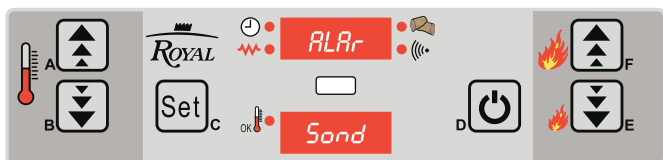

Εικ. 10.2.3

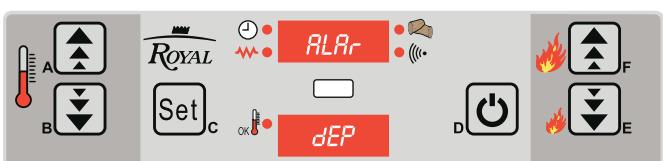

Εικ. 10.2.4

Συναγερμός ALAr ACC (συναγερμός ανάμματος)

Σε περίπτωση αποτυχίας της διαδικασίας ανάμματος εμφανίζεται το μήνυμα "ALAr Acc". Ενεργοποιείται αμέσως η διαδικασία σβησίματος.

Συναγερμός Cool FirE (συναγερμός διακοπής ηλεκτρικής τροφοδοσίας)

Σε περίπτωση διακοπής της ηλεκτρικής τροφοδοσίας. Μετά την αποκατάσταση της ηλεκτρικής τροφοδοσίας, εμφανίζεται το μήνυμα "Cool FirE" και η σόμπα παραμένει σε αναμονή έως ότου επανέλθει σε κανονική τιμή η θερμοκρασία των καπναερίων.

Στο σημείο αυτό επαναλαμβάνεται η κανονικός κύκλος λειτουργίας.

Συναγερμός ALAr Sond (συναγερμός ανιχνευτή καπναερίων)

Σε περίπτωση βλάβης ή αποσύνδεσης του ανιχνευτή καπναερίων.

Στην κατάσταση συναγερμού η σόμπα εκτελεί τη διαδικασία σβησίματος.

Συναγερμός ALAr dEP (συναγερμός υποπίεσης)

Σε περίπτωση ανωμαλίας που αφορά: τον ελκυσμό της καπνοδόχου και συνεπώς την ανεπαρκή υποπίεση.

Εάν ο συναγερμός επαναλαμβάνεται, ελέγξτε εάν η σόμπα ή η καπνοδόχος χρειάζονται συντήρηση.

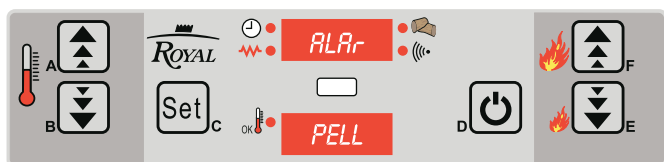

Εικ. 10.2.5

Συναγερμός ALAr PELL (συναγερμός θερμοκρασίας βιομάζας) GR

Σε περίπτωση πολύ υψηλής θερμοκρασίας στον ανιχνευτή βιομάζας.

Για να αποκαταστήσετε την ομαλή λειτουργία, πρέπει να περιμένετε να κρυώσει η σόμπα.

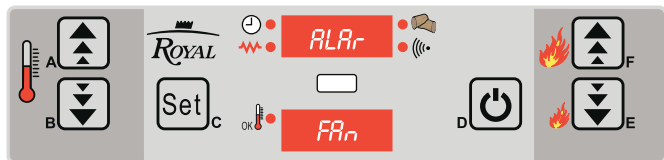

Εικ. 10.2.6

Συναγερμός ALAr FAn (συναγερμός βεντιλατέρ αναρρόφησης)

Σε περίπτωση ανωμαλίας λειτουργίας του βεντιλατέρ καπναερίων.

Σε κατάσταση σβησίματος.

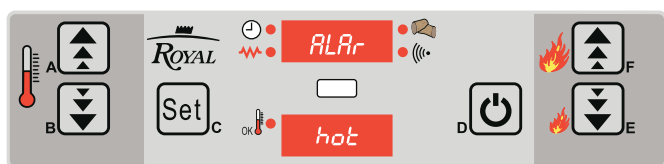

Εικ. 10.2.7

Συναγερμός ALAr hot (συναγερμός υπερθέρμανσης καπναερίων)

Σε περίπτωση πολύ υψηλής θερμοκρασίας στον ανιχνευτή καπναερίων.

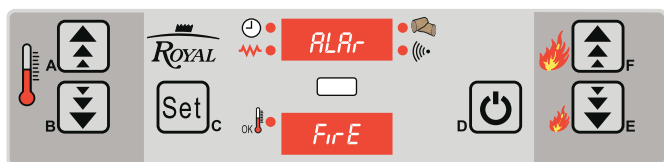

Εικ. 10.2.8

Συναγερμός ALAr FirE (συναγερμός σβησίματος σε φάση λειτουργίας)

Παρουσιάζεται στη φάση λειτουργίας, όταν η φλόγα σβήσει και η θερμοκρασία των καπναερίων πέσει κάτω από το ελάχιστο όριο λειτουργίας.

Ενεργοποιείται αμέσως η διαδικασία σβησίματος.

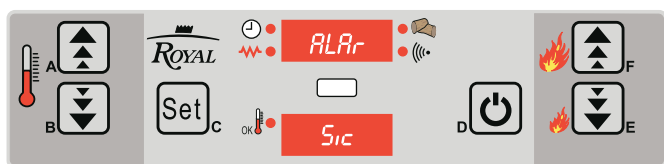

Εικ. 10.2.9

Συναγερμός ALAr Sic (συναγερμός γενικού θερμοστάτη)

Σε περίπτωση που ο γενικός θερμοστάτης ασφαλείας ανιχνεύσει θερμοκρασία ανώτερη από την επιτρεπτή.

Εμφανίζεται το μήνυμα "Alar FAIL Sic" και το σύστημα απενεργοποιείται.

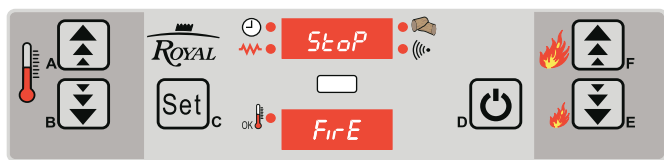

Εικ. 10.3.1

ΚΑΘΑΡΙΣΜΟΣ ΣΧΑΡΑΣ

Κατά τη διάρκεια της ομαλής λειτουργίας, σε προκαθορισμένα διαστήματα, μπορεί να ενεργοποιηθεί η λειτουργία "ΚΑΘΑΡΙΣΜΟΣ ΣΧΑΡΑΣ"

Εμφανίζεται το μήνυμα "StoP FirE"

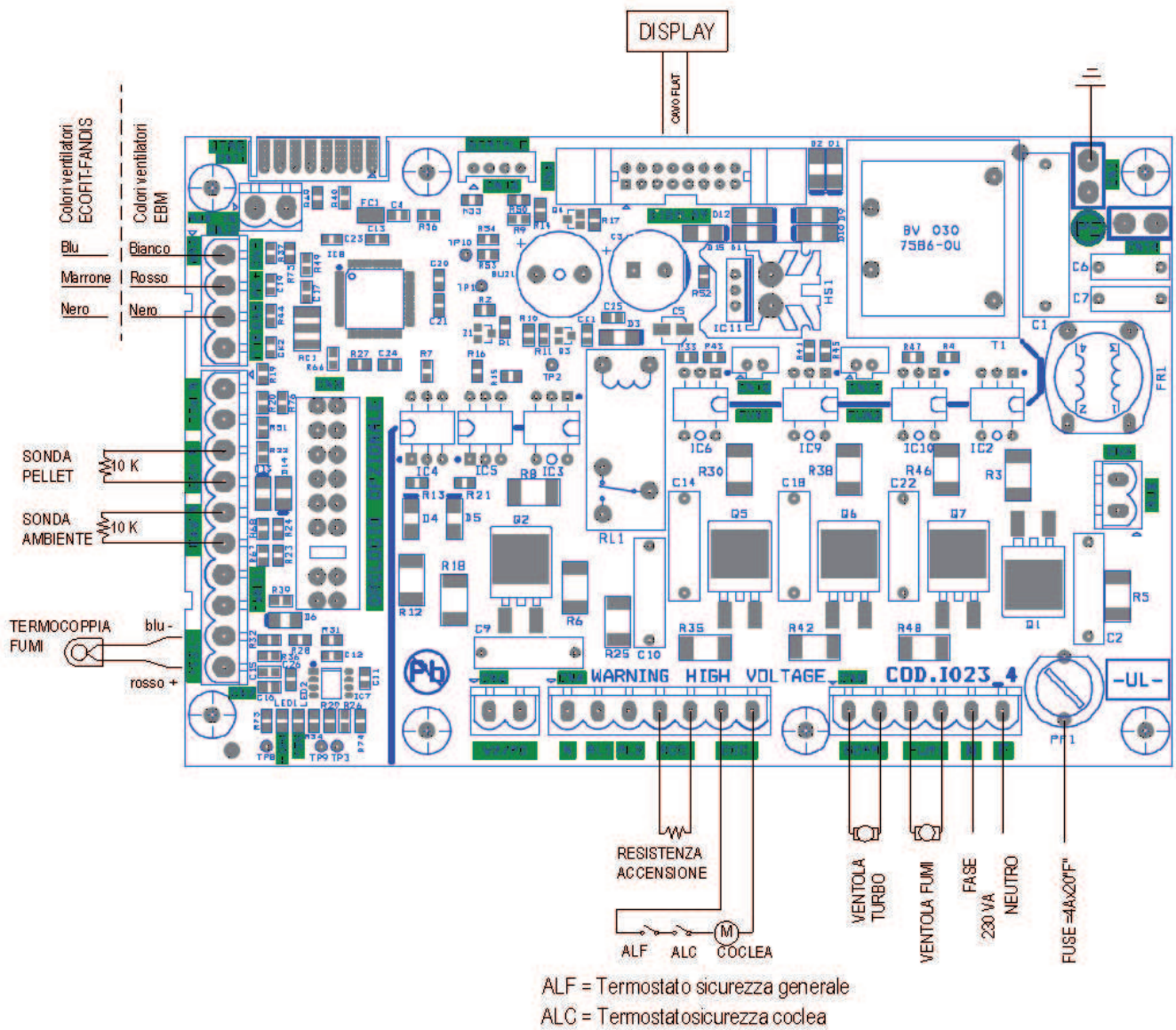

Εικ. 20 - Ηλεκτρονικός πίνακας (Για όλα τα μοντέλα)

12.0 ΠΛΗΡΟΦΟΡΙΕΣ ΓΙΑ ΤΗ ΔΙΑΛΥΣΗ ΚΑΙ ΤΗ ΔΙΑΘΕΣΗ

GR

Αποκλειστικός υπεύθυνος για τη διάλυση και τη διάθεση της σόμπας είναι ο ιδιοκτήτης, ο οποίος οφείλει να τηρεί την ισχύουσα τοπική νομοθεσία για θέματα ασφάλειας και προστασίας του περιβάλλοντος.

Η διάλυση και η διάθεση μπορούν να ανατεθούν σε τρίτους, αρκεί να πρόκειται για εξουσιοδοτημένες εταιρείες συλλογής και εξάλειψης των συγκεκριμένων υλικών.



ΟΔΗΓΙΑ: *τηρείτε πάντα την ισχύουσα τοπική νομοθεσία για τη διάθεση των υλικών και, ενδεχομένως, για τη δήλωση της διάθεσης.*



ΠΡΟΣΟΧΗ: *Όλες οι εργασίες αφαίρεσης και διάλυσης πρέπει να γίνουν με τη σόμπα σβηστή και την ηλεκτρική τροφοδοσία αποσυνδεδεμένη.*

- αφαιρέστε όλο το ηλεκτρικό σύστημα,
- διαθέστε την μπαταρία της ηλεκτρονικής πλακέτας και του τηλεχειριστηρίου στους ειδικούς κάδους και σύμφωνα με την ισχύουσα νομοθεσία,
- αφαιρέστε τους συσσωρευτές από τις ηλεκτρονικές πλακέτες,
- απευθυνθείτε σε εξουσιοδοτημένες εταιρείες για τη διάθεση της συσκευής,



ΠΡΟΣΟΧΗ: *Η εγκατάλειψη της σόμπας σε αφύλαχτο χώρο μπορεί να προκαλέσει σοβαρούς κινδύνους για ανθρώπους και ζώα.*

Υπεύθυνος για ενδεχόμενα ατυχήματα είναι πάντα ο ιδιοκτήτης.

Μετά τη διάλυση, θα πρέπει να καταστρέψετε το σήμα CE, το παρόν εγχειρίδιο και τα υπόλοιπα έντυπα της σόμπας.

13.0 ΟΡΟΙ ΕΓΓΥΗΣΗΣ

Εισαγωγή

Για να ισχύει η εγγύηση, σύμφωνα με την οδηγία 1999/44/EOK (Ν.Δ. 42/2002) ο ΚΑΤΑΝΑΛΩΤΗΣ οφείλει να τηρεί πιστά τις οδηγίες του παρόντος εγχειριδίου και, ειδικότερα:

- να χρησιμοποιεί τη σόμπα πάντα σύμφωνα με τις οδηγίες του παρόντος εγχειριδίου,
- να εκτελεί τακτικά και με επιμέλεια τη συντήρηση,
- να τηρεί όλους τους κανόνες ασφαλείας που προβλέπει η ισχύουσα νομοθεσία στη χώρα εγκατάστασης.
- να αποφεύγει οποιαδήποτε μετατροπή του προϊόντος,
- να χρησιμοποιεί μόνο γνήσια ανταλλακτικά

Το προϊόν καλύπτεται από εγγύηση 2 (δύο) ΕΤΩΝ από την ημερομηνία αγοράς για αστοχίες κατασκευής και υλικών.

Η ευθύνη της **Royal** περιορίζεται στην προμήθεια της συσκευής, η οποία πρέπει να εγκατασταθεί σύμφωνα με τους κανόνες της τεχνικής, τις οδηγίες στα συνοδευτικά φυλλάδια του προϊόντος και την ισχύουσα νομοθεσία. Η εγκατάσταση πρέπει να γίνει από εξειδικευμένο προσωπικό του πωλητή¹ (ή/και υπό την ευθύνη και την εποπτεία του), ο οποίος αναλαμβάνει όλη την ευθύνη της εγκατάστασης και τη συνεπακόλουθη σωστή λειτουργία της συσκευής. Η **Royal** δεν φέρει καμία ευθύνη σε περίπτωση μη τήρησης των οδηγιών.

*Ως Πωλητής εννοείται κάθε φυσικό ή νομικό πρόσωπο που διαθέτει νόμιμη άδεια πώλησης και έχει πωλήσει το προϊόν στον τελικό χρήστη και δικαιούχο της παρούσας εγγύησης.

ΠΡΟΕΙΔΟΠΟΙΗΣΗ

Η **Royal** δεν φέρει καμία ευθύνη για ενδεχόμενες ζημιές και συνεπακόλουθα έξοδα αποκατάστασης φινιρισμάτων, ακόμη και αν οφείλονται στην αντικατάσταση εξαρτημάτων με ελαττωματική λειτουργία.

Η **Royal** εγγυάται ότι όλα τα προϊόντα της κατασκευάζονται με υλικά της καλύτερης ποιότητας και με τεχνικές επεξεργασίας που εγγυώνται την τέλεια απόδοσή τους. Εάν κατά την κανονική χρήση τους διαπιστώσετε ελαττωματικά εξαρτήματα ή προβλήματα λειτουργίας, θα αντικατασταθούν δωρεάν από τον πωλητή ή το εξουσιοδοτημένο Σέρβις της περιοχής.

ΙΣΧΥΣ

Η εγγύηση ισχύει υπό τον όρο ότι:

- 1) Ο αγοραστής διαθέτει νόμιμη απόδειξη αγοράς του πωλητή.
- 2) Η συσκευή έχει εγκατασταθεί από τεχνικό ή εξειδικευμένο άτομο που έχει αξιολογήσει ως κατάλληλα όλα τα τεχνικά χαρακτηριστικά της εγκατάστασης σύνδεσης, τα οποία θα πρέπει να ανταποκρίνονται οπωσδήποτε στις οδηγίες που παρέχει το συνοδευτικό φυλλάδιο της συσκευής.
- 3) Η συσκευή να χρησιμοποιείται σύμφωνα με τις οδηγίες χρήσης του προϊόντος.

Η ΕΓΓΥΗΣΗ ΔΕΝ ΙΣΧΥΕΙ ΓΙΑ ΖΗΜΙΕΣ ΠΟΥ ΟΦΕΙΛΟΝΤΑΙ ΣΕ **GR**

- I. Ατμοσφαιρικούς, χημικούς και ηλεκτροχημικούς παράγοντες, ακατάλληλη χρήση του προϊόντος, ελλιπή συντήρηση, μετατροπές του προϊόντος. Ελαττωματική λειτουργία ή ακαταλληλότητα της καπνοδόχου και άλλα αίτια ανεξάρτητα από το προϊόν, όπως η λανθασμένη ή ακατάλληλη εγκατάσταση.
- II. Σε περίπτωση καύσης υλικών που δεν ανταποκρίνονται στους τύπους και στις ποσότητες που ορίζουν οι παρούσες οδηγίες.
- III. Ζημίες κατά τη μεταφορά. Συνιστάται συνεπώς να ελέγχετε προσεκτικά το εμπόρευμα της στιγμή της παραλαβής και να ενημερώνετε εγκαίρως τον πωλητή για κάθε ενδεχόμενη ζημία, σημειώνοντας την παρατήρηση στο δελτίο αποστολής.

Η ΕΓΓΥΗΣΗ ΔΕΝ ΚΑΛΥΠΤΕΙ ΤΑ ΕΞΑΡΤΗΜΑΤΑ ΠΟΥ ΥΠΟΚΕΙΝΤΑΙ ΣΕ ΦΥΣΙΟΛΟΓΙΚΗ ΦΘΟΡΑ

- Οι τσιμούχες, τα μαντεμένα εξαρτήματα και οι πορσελάνες με ελαττώματα που δεν οφείλονται στην κατασκευή
- Χρωματικές αλλοιώσεις, ρωγμές και μικρές διαφορές διαστάσεων των πορσελάνινων τμημάτων δεν αποτελούν ελαττώματα, καθώς θεωρούνται φυσικά χαρακτηριστικά των υλικών.

ΕΥΘΥΝΕΣ

Η **Royal** δεν αναγνωρίζει καμία αποζημίωση για άμεσες ή έμμεσες βλάβες εξαιτίας ή ανεξαρτήτως του προϊόντος.

ΕΠΕΜΒΑΣΕΙΣ ΥΠΟ ΕΓΓΥΗΣΗ

Η Royal επιλαμβάνεται προβλημάτων που αφορούν την εγγύηση, τη λειτουργία ή οτιδήποτε άλλο ΜΟΝΟ μέσω των εξουσιοδοτημένων πωλητών της.

ΑΡΜΟΔΙΟ ΔΙΚΑΣΤΗΡΙΟ

Για οποιαδήποτε διαφορά αρμόδιο είναι το Δικαστήριο του Pordenone.

Σε περίπτωση αντικατάστασης εξαρτημάτων, η εγγύηση δεν παρατείνεται.

Για την περίοδο εκτός χρήσης του προϊόντος δεν αναγνωρίζεται καμία αποζημίωση.

Η ROYAL δεν φέρει καμία ευθύνη για ενδεχόμενα σφάλματα του παρόντος φυλλαδίου και διατηρεί το δικαίωμα να μεταβάλλει τα χαρακτηριστικά των προϊόντων της χωρίς καμία προειδοποίηση.

14.0 ΤΕΧΝΙΚΑ ΧΑΡΑΚΤΗΡΙΣΤΙΚΑ ΜΟΝΤΕΛΟΥ 8,5 KW

	Ισχύς	
	Μειωμένη	Ονομαστική
Ολική θερμική ισχύς (απόδοση)	2150 kcal/h 2,5 kW	7310 kcal/h 8,5 kW
Απόδοση	88,5%	86,2%
Ωριαία κατανάλωση καυσίμου	0,6 kg/h	1,92 kg/h
Εκπομπές CO (με 13% O ₂)	439 mg/Nm ³	71 mg/Nm ³
Έξοδος καπναερίων	Ø 8 cm	
Βάρος	115 - 145 kg	
Καύσιμο	Βιομάζα (pellet)	
Χωρητικότητα δοχείου καυσίμου	Max. ~23 kg	
Ελκυσμός καπνοδόχου	12(±2) Pa	

ΗΛΕΚΤΡΙΚΑ ΧΑΡΑΚΤΗΡΙΣΤΙΚΑ

Τάση	230 V
Συχνότητα	50 Hz
Μέγ. ισχύς σε λειτουργία	110 W
Μέγ. ισχύς στο ηλεκτρικό άναμμα	400 W

15.0 ΔΙΑΣΤΑΣΕΙΣ ΜΟΝΤΕΛΟΥ 8,5 KW

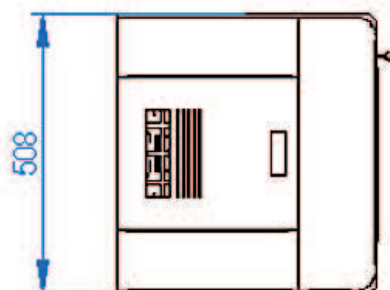
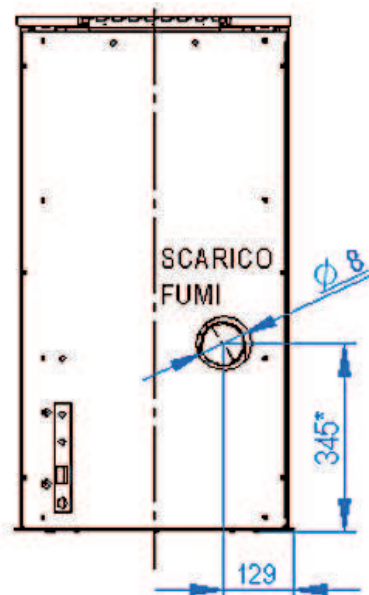
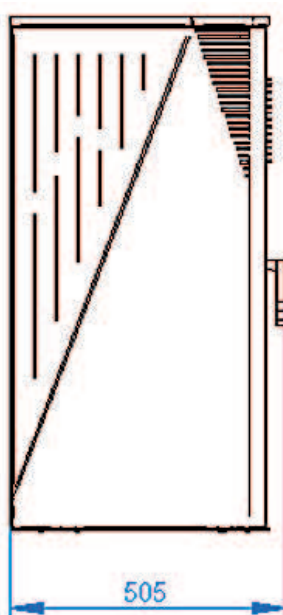
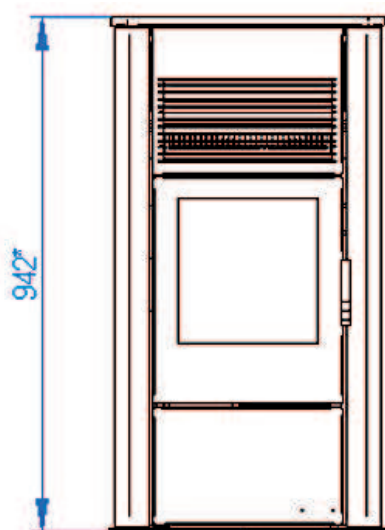

*Ελάχιστη απόσταση, μεταβαλλόμενη αναλόγως με τη ρύθμιση των ποδιών

Διαστάσεις (cm)

16.0 ΤΕΧΝΙΚΑ ΧΑΡΑΚΤΗΡΙΣΤΙΚΑ ΜΟΝΤΕΛΟΥ 11 KW

	Ισχύς	
	Μειωμένη	Ονομαστική
Ολική θερμική ισχύς (απόδοση)	2840 kcal/h 3,3 kW	9550 kcal/h 11,1 kW
Απόδοση	88,6%	87,8%
Ωριαία κατανάλωση καυσίμου	0,6 kg/h	2,7 kg/h
Εκπομπές CO (με 13% O ₂)	130 mg/Nm ³	322 mg/Nm ³
Έξοδος καπναερίων	Ø 8 cm	
Βάρος	165-190 kg	
Καύσιμο	Βιομάζα (pellet)	
Χωρητικότητα δοχείου καυσίμου	Max. ~27 kg	
Ελκυσμός καπνοδόχου	12(±2) Pa	

ΗΛΕΚΤΡΙΚΑ ΧΑΡΑΚΤΗΡΙΣΤΙΚΑ

Τάση	230 V
Συχνότητα	50 Hz
Μέγ. ισχύς σε λειτουργία	110 W
Μέγ. ισχύς στο ηλεκτρικό άναμμα	400 W

17.0 ΔΙΑΣΤΑΣΕΙΣ ΜΟΝΤΕΛΟΥ 11 KW

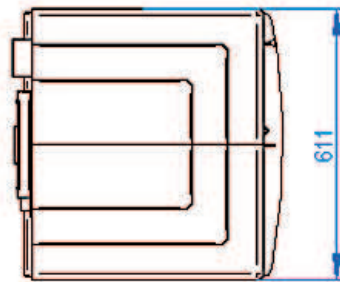
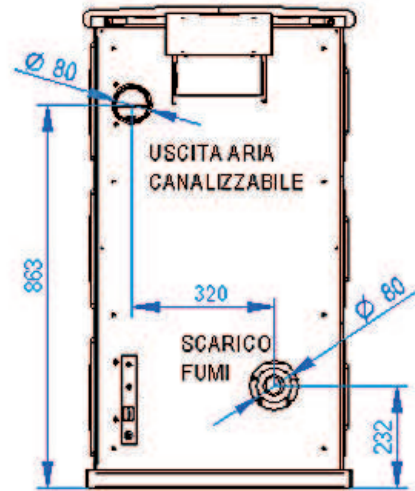
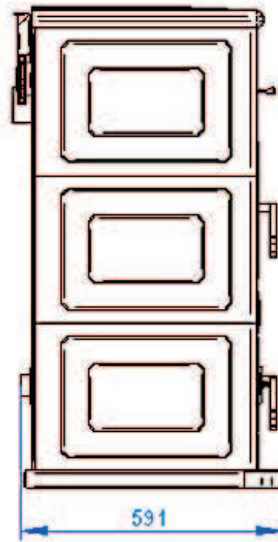
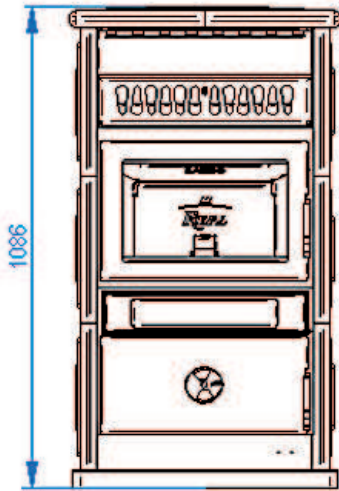

*Ελάχιστη απόσταση, μεταβαλλόμενη αναλόγως με τη ρύθμιση των ποδιών

Διαστάσεις (cm)



GRUPPO PALAZZETTI
Via Roveredo, 103
33080, Porcia (PN) - Italy
Tel. 0434 45111
Telefax 0434 538204
Internet: www.royal1915.it
E-mail: info@royal1915.it

Η Royal δεν φέρει καμία ευθύνη για ενδεχόμενα σφάλματα του παρόντος φυλλαδίου και διατηρεί το δικαίωμα να μεταβάλλει τα χαρακτηριστικά των προϊόντων της χωρίς καμία προειδοποίηση.